

SHURE®

LEGENDARY
PERFORMANCE™

BLX Wireless System

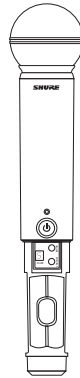
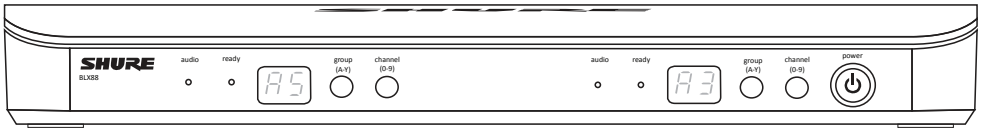
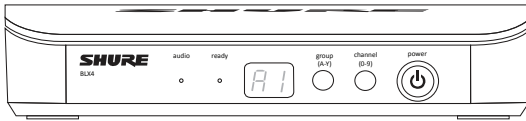

IMPORTANT SAFETY INSTRUCTIONS

1. READ these instructions.
2. KEEP these instructions.
3. HEED all warnings.
4. FOLLOW all instructions.
5. DO NOT use this apparatus near water.
6. CLEAN ONLY with dry cloth.
7. DO NOT block any ventilation openings. Allow sufficient distances for adequate ventilation and install in accordance with the manufacturer's instructions.
8. DO NOT install near any heat sources such as open flames, radiators, heat registers, stoves, or other apparatus (including amplifiers) that produce heat. Do not place any open flame sources on the product.
9. DO NOT defeat the safety purpose of the polarized or grounding-type plug. A polarized plug has two blades with one wider than the other. A grounding type plug has two blades and a third grounding prong. The wider blade or the third prong are provided for your safety. If the provided plug does not fit into your outlet, consult an electrician for replacement of the obsolete outlet.
10. PROTECT the power cord from being walked on or pinched, particularly at plugs, convenience receptacles, and the point where they exit from the apparatus.
11. ONLY USE attachments/accessories specified by the manufacturer.
12. USE only with a cart, stand, tripod, bracket, or table specified by the manufacturer, or sold with the apparatus. When a cart is used, use caution when moving the cart/apparatus combination to avoid injury from tip-over.
13. UNPLUG this apparatus during lightning storms or when unused for long periods of time.



14. REFER all servicing to qualified service personnel. Servicing is required when the apparatus has been damaged in any way, such as power supply cord or plug is damaged, liquid has been spilled or objects have fallen into the apparatus, the apparatus has been exposed to rain or moisture, does not operate normally, or has been dropped.
15. DO NOT expose the apparatus to dripping and splashing. DO NOT put objects filled with liquids, such as vases, on the apparatus.
16. The MAINS plug or an appliance coupler shall remain readily operable.
17. The airborne noise of the Apparatus does not exceed 70dB (A).
18. Apparatus with CLASS I construction shall be connected to a MAINS socket outlet with a protective earthing connection.
19. To reduce the risk of fire or electric shock, do not expose this apparatus to rain or moisture.
20. Do not attempt to modify this product. Doing so could result in personal injury and/or product failure.
21. Operate this product within its specified operating temperature range.



This symbol indicates that dangerous voltage constituting a risk of electric shock is present within this unit.



This symbol indicates that there are important operating and maintenance instructions in the literature accompanying this unit.

WARNING: This product contains a chemical known to the State of California to cause cancer and birth defects or other reproductive harm.

CONSIGNES DE SÉCURITÉ IMPORTANTES

1. LIRE ces consignes.
2. CONSERVER estas consignas.
3. OBSERVER tous les avertissements.
4. SUIVRE toutes les consignes.
5. NE PAS utiliser cet appareil à proximité de feu.
6. NETTOYER UNIQUEMENT avec un chiffon sec.
7. NE PAS obstruer les ouvertures de ventilation. Laisser des distances suffisantes pour permettre une ventilation adéquate et effectuer l'installation en respectant les instructions du fabricant.
8. NE PAS installer à proximité d'une source de chaleur telle qu'une flamme nue, un radiateur, une bouche de chaleur, un poêle ou d'autres appareils (dont les amplificateurs) produisant de la chaleur. Ne placer aucune source à flamme nue sur le produit.
9. NE PAS débrancher la sécurité de la fiche polarisée ou de la fiche de terre. Une fiche polarisée comporte deux lames dont l'une est plus large que l'autre. Une fiche de terre comporte deux lames et une troisième broche de mise à la terre. La lame la plus large ou la troisième broche assure la sécurité de l'utilisateur. Si la fiche fournie ne s'adapte pas à la prise électrique, demander à un électricien de remplacer la prise hors normes.
10. PROTÉGER le cordon d'alimentation afin que personne ne marche dessus et que rien ne le pince, en particulier au niveau des fiches, des prises de courant et du point de sortie de l'appareil.
11. UTILISER UNIQUEMENT les accessoires spécifiés par le fabricant.
12. UTILISER uniquement avec un chariot, un pied, un trépied, un support ou une table spécifiés par le fabricant ou vendu avec l'appareil. Si un chariot est utilisé, déplacer l'ensemble chariot-appareil avec précaution afin de ne pas le renverser, ce qui pourrait entraîner des blessures.



13. DÉBRANCHER l'appareil pendant les orages ou quand il ne sera pas utilisé pendant longtemps.
14. CONFIER toute réparation à un personnel qualifié. Des réparations sont nécessaires si l'appareil est endommagé d'une façon quelconque, par exemple : cordon ou prise d'alimentation endommagés, liquide renversé ou objet tombé à l'intérieur de l'appareil, exposition de l'appareil à la pluie ou à l'humidité, appareil qui ne marche pas normalement ou que l'on a fait tomber.
15. NE PAS exposer cet appareil aux écoulements et aux éclaboussures. NE PAS poser des objets contenant de l'eau, comme des vases, sur l'appareil.
16. La prise SÉCTEUR ou un coupleur d'appareil électrique doit rester facilement utilisable.
17. Le bruit aérien de l'appareil ne dépasse pas 70 dB (A).
18. L'appareil de construction de CLASSE I doit être raccordé à une prise SÉCTEUR dotée d'une protection par mise à la terre.
19. Pour réduire les risques d'incendie ou de choc électrique, ne pas exposer cet appareil à la pluie ou à l'humidité.
20. Ne pas essayer de modifier ce produit. Cela risque de causer des blessures et/ou la défaillance du produit.
21. Utiliser ce produit dans sa plage de températures de fonctionnement spécifiée.



Ce symbole indique la présence d'une tension dangereuse dans l'appareil constituant un risque de choc électrique.



Ce symbole indique que la documentation fournie avec l'appareil contient des instructions d'utilisation et d'entretien importantes.

WICHTIGE SICHERHEITSHINWEISE

1. Diese Hinweise LESEN.
2. Diese Hinweise AUFBEWAHREN.
3. Alle Warnungen BEACHTEN.
4. Alle Hinweise BEFOLGEN.
5. Dieses Gerät NICHT in Wassernähe VERWENDEN.
6. NUR mit einem sauberen Tuch REINIGEN.
7. KEINE Lüftungsöffnungen verdecken. Hinreichende Abstände für ausreichende Belüftung vorsehen und gemäß den Anweisungen des Herstellers installieren.
8. NICHT in der Nähe von Wärmequellen wie zum Beispiel offenen Flammen, Heizkörpern, Wärmepumpen, Öfen oder anderen Hitze erzeugenden Geräten (einschließlich Verstärkern) installieren. Keine Quellen von offenen Flammen auf dem Produkt platzieren.
9. Die Schutzfunktion des Schutzsteckers NICHT umgehen. Ein Schutzstecker verfügt über zwei Schutzstecker sowie Schutzleiter. Bei dieser Steckerzuführung dienen die Schutzleiter Ihrer Sicherheit. Wenn der mitgelieferte Stecker nicht in die Steckdose passt, einen Elektriker mit dem Austausch der veralteten Steckdose beauftragen.
10. VERHINDERN, dass das Netzkabel gequetscht oder darauf getreten wird, insbesondere im Bereich der Stecker, Netzsteckdosen und der Austrittsstelle vom Gerät.
11. NUR das vom Hersteller angegebene Zubehör und entsprechende Zusatzgeräte verwenden.
12. NUR in Verbindung mit einem vom Hersteller angegebenen oder mit dem Gerät verkauften Transportwagen, Stand, Stativ, Träger oder Tisch verwenden. Wenn ein Transportwagen verwendet wird, beim Verschieben der Transportwagen/Geräte-Einheit vorsichtig vorgehen, um Verletzungen durch Umkippen zu verhindern.
13. Bei Gewitter oder wenn das Gerät lange Zeit nicht benutzt wird, das Netzkabel HERAUSZIEHEN.



14. ALLE Reparatur- und Wartungsarbeiten von qualifiziertem Kundendienstpersonal durchführen lassen. Kundendienst ist erforderlich, wenn das Gerät auf irgendwelche Weise beschädigt wurde, z. B. wenn das Netzkabel oder der Netzstecker beschädigt wurden, wenn Flüssigkeiten in das Gerät verschüttet wurden oder Fremdkörper hineinfielen, wenn das Gerät Regen oder Feuchtigkeit ausgesetzt war, nicht normal funktioniert oder fallen gelassen wurde.
15. Dieses Gerät vor Tragt- und Spritzwasser SCHÜTZEN. KEINE mit Wasser gefüllten Gegenstände wie zum Beispiel Vasen auf das Gerät STELLEN.
16. Der Netzstecker oder eine Gerätesteckerbindung muss leicht zu betätigen sein.
17. Der Luftschall des Gerätes überschreitet 70 dB (A) nicht.
18. Das Gerät mit Bauweise der KLASSE I muss mit einem Schutzstecker mit Schutzleiter in eine Netzsteckdose mit Schutzleiter eingesteckt werden.
19. Dieses Gerät darf nicht Regen oder Feuchtigkeit ausgesetzt werden, um das Risiko von Bränden oder Stromschlägen zu verringern.
20. Nicht versuchen, dieses Produkt zu modifizieren. Ansonsten könnte es zu Verletzungen und/oder zum Produktausfall führen.
21. Dieses Produkt muss innerhalb des vorgeschriebenen Temperaturbereichs betrieben werden.



Dieses Symbol zeigt an, dass gefährliche Spannungswerte, die ein Stromschlagrisiko darstellen, innerhalb dieses Geräts auftreten.



Dieses Symbol zeigt an, dass das diesem Gerät beiliegende Handbuch wichtige Betriebs- und Wartungsanweisungen enthält.

INSTRUCCIONES IMPORTANTES DE SEGURIDAD

1. LEA estas instrucciones.
2. CONSERVE estas instrucciones.
3. PRESTE ATENCIÓN a todas las advertencias.
4. SIGA todas las instrucciones.
5. NO utilice este aparato cerca del agua.
6. LIMPIE ÚNICAMENTE con un trapo seco.
7. NO obstruya ninguna de las aberturas de ventilación. Deje espacio suficiente para proporcionar ventilación adecuada e instale los equipos según las instrucciones del fabricante.
8. NO instale el aparato cerca de fuentes de calor tales como llamas descubiertas, radiadores, registros de calefacción, estufas u otros aparatos (incluyendo amplificadores) que produzcan calor. No coloque artículos con llamas descubiertas en el producto.
9. NO anule la función de seguridad de la ficha polarizada o con clavija de puesta a tierra. Un enchufe polarizado tiene dos patas, una más ancha que la otra. Un enchufe con puesta a tierra tiene dos patas y una tercera clavija con puesta a tierra. La pata más ancha o la tercera clavija se proporciona para su seguridad. Si el tomacorriente no es del tipo apropiado para el enchufe, consulte a un electricista para que sustituya el tomacorriente de estilo antiguo.
10. PROTEJA el cable eléctrico para evitar que personas se pisen o estrojen, particularmente en sus enchufes, en los tomacorrientes y en el punto en el cual sale del aparato.
11. UTILICE únicamente los accesorios especificados por el fabricante.
12. UTILICE únicamente con un carro, pedestal, trípode, escudera o mesa del tipo especificado por el fabricante o vendido con el aparato. Si se usa un carro, el mismo debe moverse con sumo cuidado para evitar que se vuelque con el aparato.



13. DESENCHUFE el aparato durante las tormentas eléctricas, o si no va a ser utilizado por un lapso prolongado.
14. TODA reparación debe ser llevada a cabo por técnicos calificados. El aparato requiere reparación si ha sufrido cualquier tipo de daño, incluyendo los daños al cordón o enchufe eléctrico, si se derrama líquido sobre el aparato o si caen objetos en su interior, si ha sido expuesto a la lluvia o la humedad, si no funciona de modo normal, o si se ha caído.
15. NO exponga este aparato a chorros o salpicaduras de líquidos. NO coloque objetos llenos con líquido, tales como floreros, sobre el aparato.
16. El enchufe de alimentación o un acoplador para otros aparatos deberá permanecer en buenas condiciones de funcionamiento.
17. El nivel de ruido transmitido por el aire del aparato no excede de 70 dB(A).
18. Los aparatos de fabricación CLASE I deberán conectarse a un tomacorriente de ALIMENTACIÓN con clavija de puesta a tierra protectora.
19. Para reducir el riesgo de causar un incendio o caídas eléctricas, no exponga este aparato a la lluvia ni a humedad.
20. No intente modificar este producto. Hacerlo podría causar lesiones personales y/o la falla del producto.
21. Utilice este producto únicamente dentro de la gama de temperaturas de funcionamiento especificadas.



Este símbolo indica que la unidad contiene niveles de voltaje peligrosos que representan un riesgo de choques eléctricos.



Este símbolo indica que la literatura que acompaña a esta unidad contiene instrucciones importantes de funcionamiento y mantenimiento.

ISTRUZIONI IMPORTANTI PER LA SICUREZZA

1. LEGGETE queste istruzioni.
2. CONSERVATELE.
3. OSSERVATE tutte le avvertenze.
4. SEGUITE tutte le istruzioni.
5. NON usate questo apparecchio vicino all'acqua.
6. PULITE l'apparecchio SOLO con un panno asciutto.
7. NON ostruite alcuna apertura per l'aria di raffreddamento. Consentite distanze sufficienti per un'adeguata ventilazione e installate l'apparecchio seguendo le istruzioni del costruttore.
8. NON installate l'apparecchio accanto a fonti di calore, quali fiamme libere, radiatori, aperture per l'effluvio di aria calda, forni o altri apparecchi (amplificatori inclusi) che generano calore. Non esponete il prodotto a fonti di calore non controllate.
9. NON modificate la spina polarizzata o con spinotto di protezione per non alterarne la funzione di sicurezza. Una spina polarizzata è dotata di due lame, una più ampia dell'altra. Una spina con spinotto è dotata di due lame e di un terzo polo di messa a terra. La lama più ampia ed il terzo polo hanno lo scopo di tutelare la vostra incolumità. Se la spina in dotazione non si adatta alla presa di corrente, rivolgetevi ad un elettricista per far eseguire le modifiche necessarie.
10. EVITATE di calpestare il cavo di alimentazione o di comprimere, specie in corrispondenza di spine, prese di corrente e punto di uscita dall'apparecchio.
11. USATE ESCLUSIVAMENTE I dispositivi di collegamento e gli accessori specificati dal costruttore.
12. USATE l'apparecchio solo con carrelli, sostegni, treppiedi, staffe o tavoli specificati dal produttore o venduti unitamente all'apparecchio stesso. Se usate un carrello, fate attenzione quando lo spostate con l'apparecchio collocato su di esso, per evitare infortuni causati da un eventuale ribaltamento del carrello stesso.



13. Durante i temporali o in caso di inutilizzo prolungato dell'apparecchio, SCOLLEGATELO dalla presa di corrente.
14. Per qualsiasi intervento, RIVOLGETEVI a personale di assistenza qualificato. È necessario intervenire sull'apparecchio ogniqualvolta è stato danneggiato, in qualsiasi modo; ad esempio la spina o il cavo di alimentazione sono danneggiati, si è versato liquido sull'apparecchio o sono caduti oggetti su di esso, l'apparecchio è stato esposto alla pioggia o all'umidità, non funziona normalmente o è caduto.
15. NON esponete l'apparecchio a sgocciolamenti o spruzzi. NON appoggiate sull'apparecchio oggetti pieni di liquidi, ad esempio vasi da fiori.
16. La spina ELETTRICA o l'accoppiatore per elettrodomestici deve restare prontamente utilizzabile.
17. Il rumore aereo dell'apparecchio non supera i 70 dB (A).
18. L'apparecchio appartenente alla CLASSE I deve essere collegato ad una presa elettrica dotata di messa a terra di protezione.
19. Per ridurre il rischio di incendio o folgorazione, non esponete questo apparecchio alla pioggia o all'umidità.
20. Non tentate di modificare il prodotto. Tale operazione può causare infortuni e/o il guasto del prodotto stesso.
21. Utilizzate questo prodotto entro la gamma di temperatura operativa specificata.



Questo simbolo indica la presenza di alta tensione all'interno dell'apparecchio, che comporta il rischio di folgorazione.



Questo simbolo indica la presenza di istruzioni importanti per l'uso e la manutenzione nella documentazione in dotazione all'apparecchio.

ВАЖНЫЕ ИНСТРУКЦИИ ПО ТЕХНИКЕ БЕЗОПАСНОСТИ

1. ПРОЧИТАЙТЕ эти инструкции.
2. СОХРАНИТЕ эти инструкции.
3. ОБРАЩАЙТЕ ВНИМАНИЕ на все предупреждения.
4. СЛЕДУЙТЕ всем инструкциям.
5. НЕ пользуйтесь этим прибором вблизи воды.
6. ЧИСТИТЕ ТОЛЬКО сухой тряпкой.
7. НЕ закрывайте никакие вентиляционные отверстия. Оставьте расстояния, нужные для достаточной вентиляции, и выполняйте установку в соответствии с инструкциями изготовителя.
8. НЕ устанавливайте вблизи каких бы то ни было источников тепла — открытого пламени, радиаторов, обогревателей, печей или других приборов (включая усилители), выделяющих тепло. Не помещайте на изделие источники открытого пламени.
9. НЕ пренебрегайте защитными свойствами полировочной или заземляющей вилки. Полировочная вилка имеет два ножевых контакта, из которых один шире другого. Заземляющая вилка имеет два ножевых контакта и третий, заземляющий, штырь. Более широкий контакт или третий штырь предусматриваются для безопасности. Если вилка прибора не подходит к вашей розетке, обратитесь к электрику для замены розетки устаревшей конструкции.
10. ЗАЩИТИТЕ силовой шнур, чтобы на него не наступали и чтобы он не был пережат, особенно в местах подпорки изделия в вилках, розетках и в местах выхода из прибора.
11. ИСПОЛЬЗУЙТЕ ТОЛЬКО те принадлежности и приспособления, которые предусмотрены изготовителем.
12. ИСПОЛЬЗУЙТЕ только с теложкой, стеном, штативом, хромированным или стальным, которые предусмотрены изготовителем или наглухо прикреплены к прибору. При использовании тележки будьте осторожны, когда передвигаете тележку вместе с прибором — переворачивание может привести к травме.



13. ОТСОЕДИНЯЙТЕ прибор ОТ СЕТИ во время грозы или если он не используется длительное время.
14. ПОРУЧИТЕ все обслуживание квалифицированному техническому персоналу. Обслуживание требуется при каком-либо повреждении прибора, например, при повреждении шнура питания или вилки, если на прибор была пролита жидкость или на него упал какой-либо предмет, если прибор подвергся воздействию дождя или сырости, не функционирует нормально или если он упал.
15. НЕ допускайте попадания на прибор капель или брызг. НЕ ставьте на прибор сосуды с жидкостью, например, вазы.
16. Вилка электропитания или штепсель прибора должны быть легко доступны.
17. Уровень воздушного шума этого аппарата не превышает 70 дБ (А).
18. Аппараты конструкции КИТАСА I необходимо подсоединять к СЕТЕВОЙ розетке с защитным соединением для заземления.
19. Чтобы уменьшить риск возгорания или поражения электрическим током, не допускайте попадания на этот аппарат дождя или влаги.
20. Не пытайтесь вносить изменения в это изделие. Это может привести к травме и (или) выходу изделия из строя.
21. Эксплуатируйте это изделие в указанном диапазоне рабочих температур.



Этот знак показывает, что внутри прибора имеется опасное напряжение, создающее риск электрического удара.



Этот знак показывает, что в сопроводительной документации к прибору есть важные указания по его эксплуатации и обслуживанию.

 **Caution**

For proper operation, set each transmitter to a different channel on the BLX88 receiver.



Consult your BLX Channel guide to select compatible channel sets.

 **Attention**

Pour un fonctionnement correct, régler chaque côté du récepteur double BLX88 sur un canal différent.



Consulter le guide des canaux BLX pour sélectionner des jeux de canaux compatibles.

 **Vorsicht**

Für einwandfreien Betrieb jede Seite Ihres BLX88 Doppelpempfängers auf einen anderen Kanal einstellen.



Ihren BLX-Kanalleitfaden zu Rate ziehen, um kompatible Kanalsätze auszuwählen.

 Precaución

Para el funcionamiento correcto, fije cada lado del receptor doble BLX88 en un canal diferente.



Consulte la guía de canales BLX para seleccionar los grupos de canales compatibles.

 Attenzione

Per un corretto funzionamento, impostate ciascun lato del ricevitore doppio BLX88 su un canale diverso.



Per la selezione dei gruppi di canali compatibili, consultate la guida ai canali BLX.

 Осторожно

Чтобы система работала правильно, двоянный приемник BLX88 должен быть настроен на два различных канала.



Для настройки на совместимые каналы обратитесь к руководству по каналам BLX.

Quick Start Guide

1 a)

Connect receiver to power source.
Brancher le récepteur à une source d'alimentation.

Den Empfänger an die Stromversorgung anschließen.

Conecte el receptor a la fuente de alimentación.

Collegate il ricevitore alla presa di alimentazione.

Conecte o receptor à fonte de alimentação.

Подключите приемник к источнику питания.

受信機を電源に接続します。

수신기를 전원에 연결합니다.

將接收机连接到电源。

Sambungkan receiver ke sumber daya.

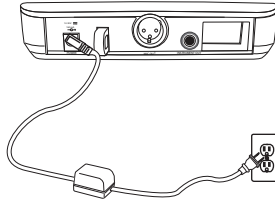

b)

Connect receiver to mixer or amplifier.
Hold power button to turn on.
Brancher le récepteur à un mélangeur ou un amplificateur. Appuyer sur le bouton d'alimentation pour allumer le récepteur.

Den Empfänger an das Mischpult oder den Verstärker anschließen. Die Taste power drücken, um den Empfänger einzuschalten.

Conecte el receptor a la mezcladora o amplificador. Oprima el botón de alimentación para encender el receptor.

Collegate il ricevitore al mixer o all'amplificatore. Premete il pulsante power per accendere il ricevitore.

Conecte o receptor ao mixer ou ao amplificador. Pressione o botão liga/desliga para ligar o receptor.

Подключите приемник к микшеру или усилителю. Чтобы включить приемник, нажмите кнопку Power.

受信機をミキサーまたはアンプに接続します。電源ボタンを押して受信機をオンにします。

수신기를 믹서나 앰프에 연결합니다. 전원 버튼을 눌러 수신기를 켭니다.

將接收机连接到混音器或放大器。按下电源按钮可打开接收机电源。

Sambungkan receiver ke mixer atau amplifier. Tekan tombol daya untuk menghidupkan receiver.

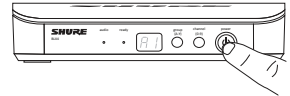

2

Press group button on receiver to perform a group scan.

Appuyer sur le bouton group du récepteur pour effectuer un balayage des groupes.

Am Empfänger die group-Taste drücken, um einen Gruppensuchlauf durchzuführen.

Oprima el botón de grupo en el receptor para realizar un escaneo de grupo.

Premete il pulsante group sul ricevitore per eseguire una ricerca del gruppo.

Pressione o botão group no receptor para executar uma procura de grupo.

Чтобы выполнить сканирование групп, нажмите на приемнике кнопку Group.

受信機のグループボタンを押して、グループスキャンを実行します。

그룹 스캔을 실행하려면 수신기의 그룹 버튼을 누릅니다.

按下接收机上的组按钮，执行组扫描。

Tekan tombol grup pada receiver untuk memindai grup.

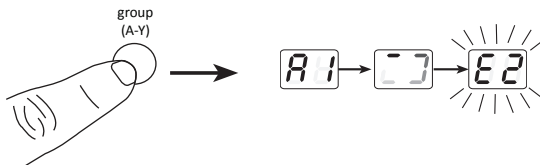

3

a) Install batteries and turn on transmitter.

Installer les piles et allumer l'émetteur.

Die Batterien/Akkus einlegen und den Sender einschalten.

Instale las baterías y encienda el transmisor.

Installate le pile ed accendete il trasmettitore.

Instale as pilhas e ligue o transmissor.

Вставьте батарейки и включите передатчик.

送信機に電池を入れ、オンにします。

건전지를 설치한 다음 송신기를 켜십시오.

安裝電池并打开发射机电源。

Pasang baterai dan hidupkan pemancar.

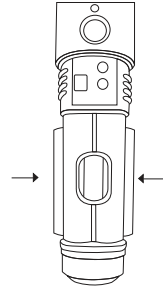
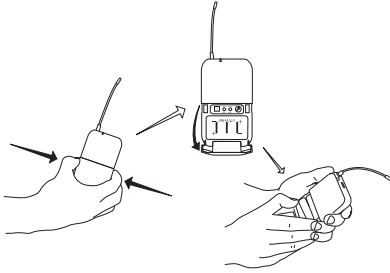

b)

On the transmitter, set the group and channel to match the receiver. The audio LED on the receiver should illuminate.

Sur l'émetteur, régler le groupe et le canal afin qu'ils correspondent à ceux du récepteur. Les barres RF et la LED des piles du récepteur doivent s'allumer.

Am Sender Gruppe und Kanal entsprechend der Empfängereinstellung einstellen. Auf dem Empfänger sollten die HF-Balken und Akku-LEDs aufleuchten.

En el transmisor, seleccione el grupo y canal para que coincidan con el receptor. Se deben iluminar las barras de RF y el LED de batería en el receptor.

Sul trasmettitore impostate il gruppo ed il canale corrispondenti a quelli del ricevitore. Le barre RF ed il LED della pila situati sul ricevitore devono illuminarsi.

Ligue o transmissor e ajuste o grupo e o canal para corresponder ao receptor. As barras de RF e o LED da pilha no receptor devem acender.

Установите на передатчике группу и канал для согласования с настройкой приемника. На приемнике должны загореться индикаторы интенсивности РЧ сигнала и светодиод батарейки.

送信機で、グループとチャンネルを設定して受信機に合わせます。受信機のRFバーと電池LEDが点灯します。

송신기에 그룹과 채널을 설정하여 수신기에 일치 시키십시오. 수신기의 RF 바와 건전지 LED에 불이 들어와야 합니다.

송신기에서 그룹과 채널을 설정하여 수신기에서 송신기 수신기上的射頻指示灯条和電池指示灯应点亮。

Pada pemancar, atur grup dan saluran untuk menyesuaikan dengan receiver. Bilah FR dan lampu LED baterai pada receiver harus menyala.



group



channel



group



If setting up additional systems, leave the first transmitter and receiver on. For each additional receiver, manually set the group to match the first receiver.

Note: The receiver will automatically perform a channel scan to find an available frequency after the group has been selected. Set the transmitter frequency to match the receiver.

Si l'on configure d'autres systèmes, laissez les premiers émetteur et récepteur allumés. Pour chaque système supplémentaire, réglez manuellement le groupe pour qu'il corresponde à celui du premier récepteur. Remarque : une fois le groupe sélectionné, le récepteur exécutera automatiquement un scan des canaux afin de trouver une fréquence disponible. Régler la fréquence de l'émetteur pour qu'elle corresponde à celle du récepteur.

Falls weitere Systeme eingerichtet werden, den ersten Sender und Empfänger eingeschaltet lassen. Für jeden weiteren Empfänger die Gruppe manuell auf den ersten Empfänger einstellen. Hinweis: Der Empfänger führt automatisch einen Kanalscan durch, um nach der Auswahl der Gruppe eine verfügbare Frequenz zu finden. Die Senderfrequenz entsprechend der des Empfängers einstellen.

Si está configurando sistemas adicionales, deje encendidos el primer transmisor y receptor. Por cada receptor adicional, fije manualmente el grupo para hacerlo coincidir con el primer receptor. Nota: El receptor automáticamente realizará un escaneo de canales para encontrar una frecuencia disponible después que se ha seleccionado el grupo. Fije la frecuencia del transmisor para que coincida con el receptor.

Se impostate altri sistemi, lasciate accesi il primo trasmettitore e ricevitore. Per ciascun ricevitore aggiuntivo, impostate manualmente il gruppo in modo che corrisponda a quello del primo ricevitore. Nota: all'avvenuta selezione del gruppo il ricevitore esegue automaticamente una scansione del canale per individuare una frequenza disponibile. Impostate la frequenza del trasmettitore in modo che corrisponda a quella del ricevitore.

Ao configurar sistemas adicionais, deixe ligado o primeiro par de transmissor e receptor. Em cada receptor adicional, ajuste manualmente o grupo de acordo com o primeiro receptor. Observação: O receptor realizará automaticamente uma procura de canal para encontrar uma frequência disponível após a seleção do grupo. Ajuste a frequência do transmissor de acordo com o receptor.

При настройке дополнительных систем оставьте включенными первый передатчик и приемник. Для каждого дополнительного приемника вручную установите группу, соответствующую первому приемнику. Примечание. После выбора группы приемник автоматически выполнит сканирование каналов и найдет свободную частоту. Согласуйте частоты передатчика и приемника.

追加システムを設定する場合は、最初の送信機と受信機をオンにした状態にしてください。各追加受信機ごとに、グループを手動で設定して最初の受信機に合わせてください。注記：受信機は自動的にチャンネルスキャンを実行し、グループを選択したら利用可能な周波数を検出します。送信機周波数を設定して受信機に一致させます。

를 켜진 상태로 두십시오. 각 추가 수신기마다 수동으로 첫 번째 송신기와 일치하는 그룹을 설정하십시오. 주: 그룹이 선택되면 수신기가 자동으로 채널 스캔을 수행하여 사용 가능한 주파수를 찾습니다. 송신기 주파수를 수신기에 일치시킵니다.

如果要设置更多的系统，应让第一台发射机和接收机保持在打开状态。对于每个增加的接收机，应将组手动设置为与第一台接收机匹配。注意：接收机可自动扫描频道，在选择组之后找到可用的频率。将发射机的频率设置为与接收机匹配。

Jika mengatur sistem tambahan, biarkan pemancar dan receiver pertama hidup. Untuk setiap receiver tambahan, atur grup secara manual untuk mencocokkan receiver pertama. Catatan: Receiver akan melakukan pemindaian saluran secara otomatis untuk mendapatkan frekuensi yang tersedia setelah grup dipilih. Atur frekuensi pemancar untuk mencocokkan receiver.

4 If sound is too faint or distorted, adjust the gain accordingly.

Si le son est trop faible ou distordu, réglez le gain en conséquence.

Falls der Ton zu schwach oder verzerrt ist, die Verstärkung dementsprechend korrigieren.

Si el sonido es demasiado débil o distorsionado, ajuste la ganancia según sea necesario.

Se il suono è troppo debole o distorto, regolate il guadagno di conseguenza.

Se o som estiver muito fraco ou distorcido, ajuste o ganho conforme necessário.

Если звук слишком слабый или искажен, подрегулируйте усиление.

音が小さすぎる場合や歪む場合は、ゲインを適宜調整してください。

사운드가 너무 흐리거나 왜곡된다면 게인을 조절하십시오.

如果声音太模糊或失真，应相应地调节增益设置。

Jika suara terlalu lemah atau terdistorsi, sesuaikan penguatan sesuai dengan itu.

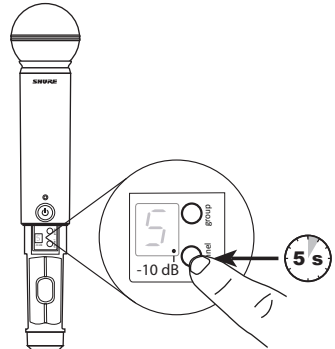
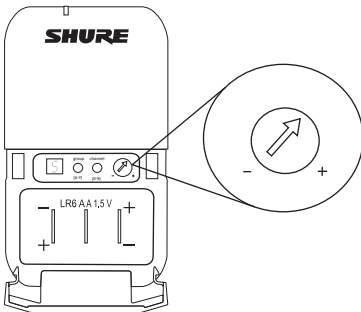

BLX

Features

Front Panel

BLX4

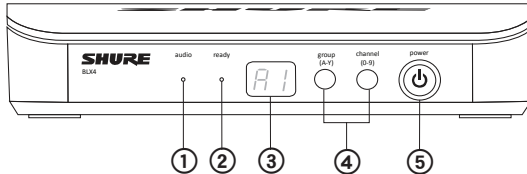

BLX88

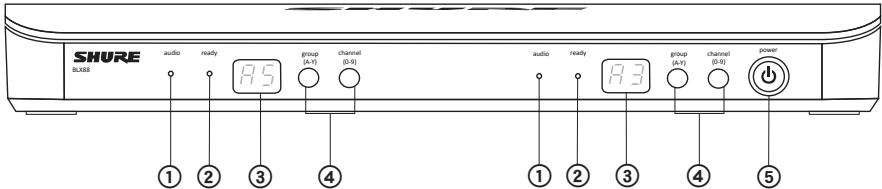

- | | |
|---|---|
| <p>① audio LED
Indicates strength of incoming audio signal: green for normal and red for overload.</p> <p>② ready LED
Green light indicates system is ready for use and receiving transmitter signal.</p> <p>③ LED Display
Displays group and channel setting.</p> | <p>④ group and channel Buttons
Scan: Push and release group button to scan for an open group and channel.
Manual: Push and hold group button to select a group. Push channel button to select a channel in the current group.</p> <p>⑤ power Button
Push and hold to turn power on or off.</p> |
|---|---|

Back Panel

BLX4

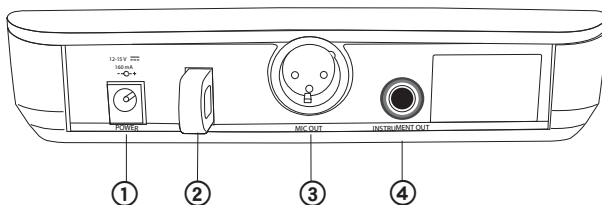

BLX88

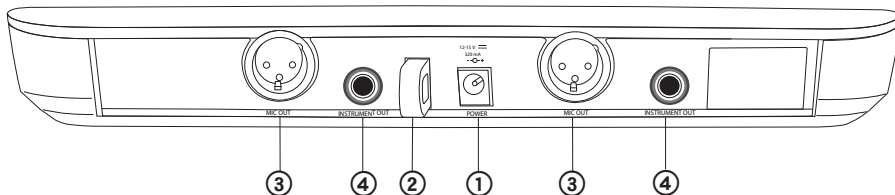

- ① DC Power Jack
- ② Adapter Cord Tie-Off
- ③ XLR microphone output jack (MIC out)
- ④ 6.35 mm (1/4") instrument level output jack (instrument out)

BLX1

- ① LED Indicator
Displays power and battery status (see Transmitter LED Indicators).
- ② power Switch
Toggles power on or off.
- ③ 4-Pin Microphone Input Jack (TA4 connector)
- ④ Antenna
- ⑤ group Button
Changes group setting.
- ⑥ LED Display
Displays group and channel setting.
- ⑦ channel Button
Changes channel setting.
- ⑧ Battery Compartment
- ⑨ Audio Gain Adjustment
Rotate to increase or decrease transmitter gain.

BLX1

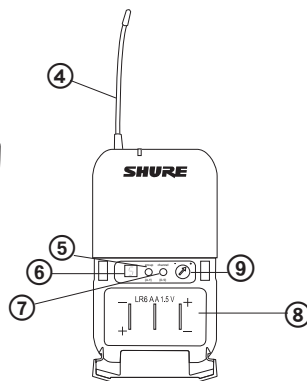
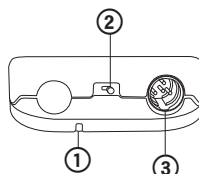

BLX2

- ① LED Indicator
Displays power and battery status (see Transmitter LED Indicators).
- ② power Button
Push to turn power on or off.
- ③ group Button
Changes group setting.
- ④ channel Button
Changes channel and gain setting.
- ⑤ LED Display
Displays group and channel setting.
- ⑥ Identification Cap
- ⑦ Battery Compartment

BLX2

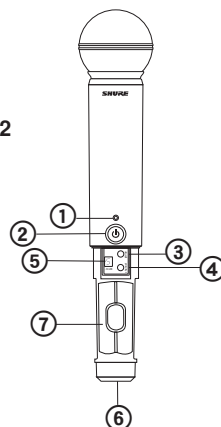

Transmitter LED Indicators

LED Indicator	Status
Green	Ready
Rapidly Flashing Red	Controls locked
Solid Red	Battery power low (less than 1 hour remaining*)
Flashing Red and shuts off	Batteries dead (change batteries to power on transmitter)

*For alkaline batteries only. For rechargeable batteries, solid red means the batteries are dead.

Single System Set Up

Before you begin, turn off all transmitters and turn on any equipment (other microphones or personal monitoring systems) that could cause interference during the performance.

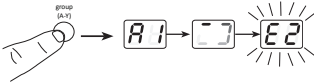

1. Press and release the **group** button on the receiver.
The receiver scans for the clearest group and channel.
Note: If you want to stop the scan, push the **group** button again.
2. Turn on transmitter and change the group and channel to match the receiver (See Setting Transmitter Group and Channel).
Once the system is set up, perform an audio check and adjust the gain if necessary.

Setting Transmitter Group and Channel

Transmitter group and channel must be manually set to match the receiver.

Group (letter)

1. Press and release the **group** button on the transmitter to activate the display. Press the **group** button again and the display flashes.
2. While the display is flashing, press the **group** button again to advance to the desired group setting.

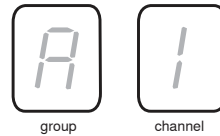

Channel (number)

If channel needs to be changed, follow the same procedure using the **channel** button instead of the **group** button.

Note:

- When the group and channel correctly match the receiver, the **ready** LED on receiver illuminates.
- After manual setup, the transmitter alternately displays the group and channel setting for about two seconds.

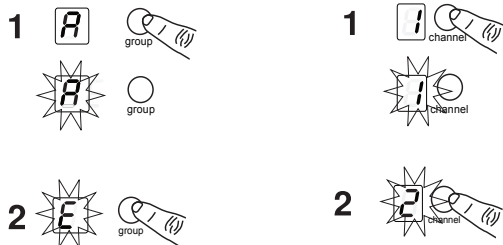

Multiple System Setup

Up to 12 systems can operate simultaneously (band and RF environment dependent).

Important: Set up each system one-at-a-time. Once a receiver and transmitter are tuned to the same group and channel, leave the transmitter powered on. Otherwise, scans from the other receivers will not detect that channel as occupied. For the BLX88, be sure to setup both transmitters before progressing to the next receiver.

Turn **on** any other equipment that could cause interference during the performance so it will be detected during the group and channel scans in the following steps.

Before you begin system set up, turn all receivers **ON** and all transmitters **OFF**.

For the first receiver:

1. Perform a group scan.

This finds the group with the most clear channels.

Note: For the BLX88, the group scan sets up both receivers at the same time.

2. Turn on the first transmitter and change the group and channel to match receiver.
3. Leave the transmitter on and continue with the additional systems.

Note: If the selected group does not contain enough open channels, manually select group "a" when setting up larger systems.

For each additional receiver:

1. Use manual setup to change the receiver to match the group setting of the first receiver. Recall that each time the group setting is changed, a channel scan is automatically done.
2. Turn on the transmitter and change the group and channel to match the receiver.
3. Leave the transmitter on and continue to the next system.
4. Once all receivers are set up, perform an audio check on all microphones.

Manually Setting Receiver Group and Channel

The receiver group may need to be changed as part of a multiple system setup.

Group (letter)

1. Hold the **group** button on the receiver until the display begins to flash.
2. While the display is flashing, press the **group** button again to advance to the next group.

Note: Only the group setting will be displayed during the manual setup.

3. Once the desired group is reached, release the **group** button. The receiver automatically performs a channel scan.

Channel (number)

Always use a channel selected by the channel scan. However, if necessary, the channel can be set manually. Follow the same steps above using the **channel** button instead of the **group** button.

Locking and Unlocking Controls

Lock system controls to prevent accidental setting changes or power off.

Transmitter (lock/unlock)

Turn the transmitter on. Hold the **group** button, then press the **channel** button for approximately 2 seconds. The LED indicator rapidly flashes red when locked.

Receiver (lock/unlock)

Turn the receiver on. Simultaneously hold the **group** and **channel** button. The display flashes rapidly.

- When locked, the display flashes rapidly if any key is pressed.
- The BLX88 locks on both sides when locked from either side.

Tips to Improve Wireless System Performance

If you encounter interference or dropouts, try the following suggestions:

- Choose a different receiver channel
- Reposition the receiver so there is nothing obstructing a line of sight to the transmitter (including the audience)
- Avoid placing transmitter and receiver where metal or other dense materials may be present
- Move the receiver to the top of the equipment rack
- Remove nearby sources of wireless interference, such as cell phones, two-way radios, computers, media players, Wi-Fi devices, and digital signal processors
- Charge or replace the transmitter battery
- Keep transmitters more than two meters (6 feet) apart
- Keep the transmitter and receiver more than 5 meters (16 feet) apart
- During sound check, mark trouble spots and ask presenters or performers to avoid those areas

Getting Good Sound

Correct Microphone Placement

- Hold the microphone within 12 inches from the sound source. For a warmer sound with increased bass presence, move the microphone closer.
- Do not cover grille with hand.

Wearing the Headworn Microphone

- Position the headworn microphone 13 mm (1/2 in.) from the corner of your mouth.
- Position lavalier and headworn microphones so that clothing, jewelry, or other items do not bump or rub against the microphone.

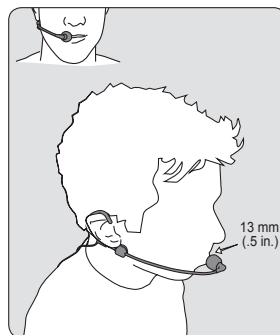

Adjusting Gain

Monitor the **audio** LED indicator on the receiver front panel when setting the transmitter gain.

- **Green:** normal levels
- **Red:** excessive sound levels (overload).

The red LED should only illuminate infrequently when you speak loudly or play your instrument loudly.

BLX1

Rotate the audio gain adjustment to increase (+) or decrease (–) the gain until desired level is reached.

For instruments, turn gain to minimum setting. For lavaliers, increase the gain as desired.

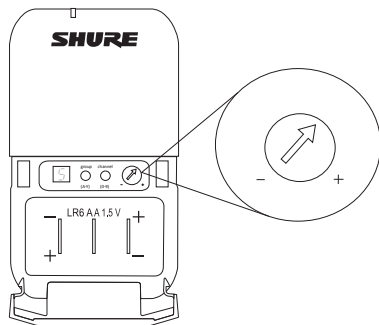

BLX2

The BLX2 features two gain level settings, default and attenuated (-10 dB). The default setting is used for most situations. If the receiver **audio** LED flickers red often, set the microphone to attenuated. Use the **channel** button to change the gain setting.

1. Hold down the **channel** button for 5 seconds. A dot appears on the lower right-hand corner of the LED display, which indicates -10 dB gain setting has been activated.
2. To change the gain back to default, hold the **channel** button again for 5 seconds, or until the dot disappears.

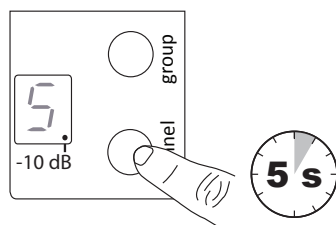

Batteries

Expected life for AA batteries is up to 14 hours (total battery life varies depending upon battery type and manufacturer).

When the LED indicator turns red, it signifies "low battery" with approximately 60 minutes of remaining battery life.

For alkaline batteries only. For rechargeable batteries, solid red means the batteries are dead.

To remove batteries from the handheld transmitter, push them out through the opening in the microphone battery compartment.



WARNING: Danger of explosion if battery incorrectly replaced. Operate only with Shure compatible batteries.



WARNING: Battery packs shall not be exposed to excessive heat such as sunshine, fire, or the like.

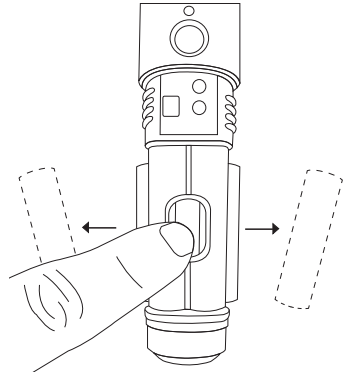

Wearing the Bodypack Transmitter

Clip the transmitter to a belt or slide a guitar strap through the transmitter clip as shown.

For best results, the belt should be pressed against the base of the clip.

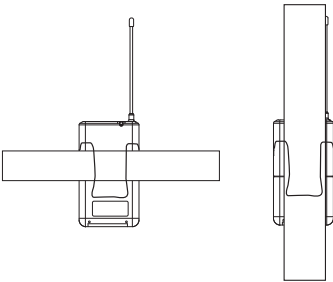

Power Off

Hold down the **power** button to power off the BLX2 or BLX4/88. To power off the BLX1, slide the power toggle switch to OFF.

Removing and Installing Identification Caps

The BLX2 is equipped with a black identification cap from the factory (dual vocal systems ship with additional gray cap).

To remove: Remove battery cover. Squeeze sides and pull off cap.

To install: Align the cap and click into place. Replace battery cover.

An Identification Cap Kit containing assorted colored caps is available as an optional accessory.

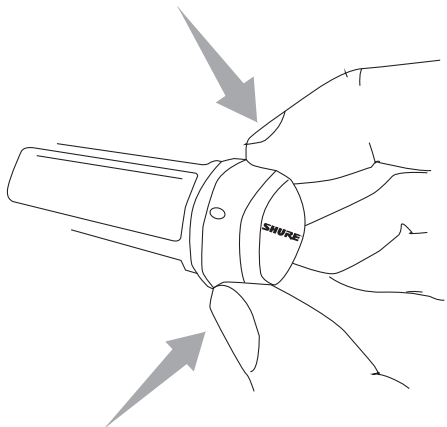

Troubleshooting

Issue	Indicator Status	Solution
No sound or faint sound	Receiver ready LED on	<ul style="list-style-type: none"> • Verify all sound system connections or adjust gain as needed (see Adjusting Gain) • Verify that the receiver is connected to mixer/ amplifier
	Receiver ready LED off	<ul style="list-style-type: none"> • Turn on transmitter • Make sure the batteries are installed correctly • Perform transmitter setup (see Single System Setup) • Insert fresh batteries
	Receiver LED screen off	<ul style="list-style-type: none"> • Make sure DC adapter is securely plugged into electrical outlet. • Make sure receiver is powered on.
	Transmitter indicator LED flashing red	Replace transmitter batteries (see Changing Batteries).
Audio artifacts or dropouts	Ready LED flickering or off	<ul style="list-style-type: none"> • Change receiver and transmitter to a different group and/or channel. • Identify nearby sources of RF interference, and shutdown or remove source. • Replace transmitter batteries. • Ensure that receiver and transmitter are positioned within system parameters • System must be set up within recommended range and receiver kept away from metallic surfaces. • Transmitter must be used in line of sight from receiver for optimal sound
Distortion	Audio LED on receiver indicates overload (red)	Reduce transmitter gain (see Adjusting Gain).
Sound level variations when switching to different sources	N/A	Adjust transmitter gain as necessary (see Adjusting Gain).
Receiver/transmitter won't turn off	LED/display flashing rapidly	See Locking and Unlocking Controls.

BLX

Working Range

91 m (300 ft) Line of Sight

Note: Actual range depends on RF signal absorption, reflection and interference.

Audio Frequency Response

50 to 15,000 Hz

Note: Dependent on microphone type

Total Harmonic Distortion

Ref. ± 33 kHz deviation with 1 kHz tone

0.5%, typical

Dynamic Range

100 dB, A-weighted, typical

Operating Temperature

-18°C (0°F) to 57°C (135°F)

Note: Battery characteristics may limit this range.

Polarity

Positive pressure on microphone diaphragm (or positive voltage applied to tip of WA302 phone plug) produces positive voltage on pin 2 (with respect to pin 3 of low-impedance output) and the tip of the 1/4-inch output.

BLX1

Audio Input Level

gain	max	-16 dBV maximum
	min (0 dB)	+10 dBV maximum

Gain Adjustment Range

26 dB

Input Impedance

1 M Ω

RF Transmitter Output

10 mW, typical

varies by region

Dimensions

110 mm x 64 mm x 21 mm (H x W x D)

Weight

75 g (2.6 oz.), without batteries

Housing

Molded ABS

Power Requirements

2 LR6 AA batteries, 1.5 V, alkaline

Battery Life

up to 14 hours (alkaline)

BLX2

Audio Input Level

gain	0dB	-20 dBV maximum
	-10dB	-10 dBV maximum

Gain Adjustment Range

10 dB

RF Transmitter Output

10 mW, typical

varies by region

Dimensions

224 mm X 53 mm dia. (8 7/8 X 2 1/8 in.)

Weight

218 g (7.7 oz.) (without batteries)

Housing

Molded ABS

Power Requirements

2 LR6 AA batteries, 1.5 V, alkaline

Battery Life

up to 14 hours (alkaline)

BLX4 & BLX88

Output Impedance

XLR connector	200 Ω
6.35 mm (1/4") connector	50 Ω

Audio Output Level

Ref. ± 33 kHz deviation with 1 kHz tone

XLR connector	-27 dBV (into 100 k Ω load)
6.35 mm (1/4") connector	-13 dBV (into 100 k Ω load)

RF Sensitivity

-105 dBm for 12 dB SINAD, typical

Image Rejection

>50 dB, typical

Dimensions

BLX4	40 mm X 188 mm X 103 mm (H x W x D)
BLX88	40 mm X 388 mm X 116 mm (H x W x D)

Weight

BLX4	241 g (8.5 oz.)
BLX88	429 g (15.1 oz.)

Housing

Molded ABS

Power Requirements

12–15 V DC @ 160 mA (BLX88, 320 mA), supplied by external power supply (tip positive)

Important Product Information

Certifications

This product meets the Essential Requirements of all relevant European directives and is eligible for CE marking. The CE Declaration of Conformity can be obtained from Shure Incorporated or any of its European representatives. For contact information please visit www.shure.com

The CE Declaration of Conformity can be obtained from: www.shure.com/europe/compliance

Authorized European representative:
Shure Europe GmbH
Headquarters Europe, Middle East & Africa
Department: EMEA Approval
Jakob-Dieffenbacher-Str. 12
75031 Eppingen, Germany
Phone: 49-7262-92 49 0
Fax: 49-7262-92 49 11 4
Email: EMEAsupport@shure.de

BLX1, BLX2

Certified under FCC Part 74.

Certified by IC in Canada under RSS-123 and RSS-102.

FCC ID: DD4BLX1A, DD4BLX1B, DD4BLX1C, DD4BLX1D; DD4BLX2A, DD4BLX2B, DD4BLX2C, DD4BLX2D. **IC:** 616A-BLX1A, 616A-BLX1B, 616A-BLX1C, 616A-BLX1D; 616A-BLX2A, 616A-BLX2B, 616A-BLX2C, 616A-BLX2D

BLX4, BLX88

Approved under the Declaration of Conformity (DoC) provision of FCC Part 15.

Band	Range	Output Power
H8E	518 to 542 MHz	10 mW
K3E	606 to 630 MHz	10 mW
K14	614 to 638 MHz	10 mW
M17	662 to 686 MHz	10 mW
Q25	742 to 766 MHz	10 mW
R12	796 to 806 MHz	10 mW
S8	823 to 832 MHz	10 mW
T11	863 to 865 MHz	10 mW

NOTE: This Radio equipment is intended for use in musical professional entertainment and similar applications. This Radio apparatus may be capable of operating on some frequencies not authorized in your region. Please contact your national authority to obtain information on authorized frequencies and RF power levels for wireless microphone products.

LICENSING INFORMATION

Licensing: A ministerial license to operate this equipment may be required in certain areas. Consult your national authority for possible requirements. Changes or modifications not expressly approved by Shure Incorporated could void your authority to operate the equipment. Licensing of Shure wireless microphone equipment is the user's responsibility, and licensability depends on the user's classification and application, and on the selected frequency. Shure strongly urges the user to contact the appropriate telecommunications authority concerning proper licensing, and before choosing and ordering frequencies.

Information to the user

This equipment has been tested and found to comply with the limits for a Class B digital device, pursuant to Part 15 of the FCC Rules. These limits are designed to provide reasonable protection against harmful interference in a residential installation. This equipment generates uses and can radiate radio frequency energy and, if not installed and used in accordance with the instructions, may cause harmful interference to radio communications. However, there is no guarantee that interference will not occur in a particular installation. If this equipment does cause harmful interference to radio or television reception, which can be determined by turning the equipment off and on, the user is encouraged to try to correct the interference by one or more of the following measures:

- Reorient or relocate the receiving antenna.
- Increase the separation between the equipment and the receiver.
- Connect the equipment to an outlet on a circuit different from that to which the receiver is connected.
- Consult the dealer or an experienced radio/TV technician for help.

This device complies with Industry Canada licence-exempt RSS standard(s). Operation of this device is subject to the following two conditions: (1) this device may not cause interference, and (2) this device must accept any interference, including interference that may cause undesired operation of the device.

Le présent appareil est conforme aux CNR d'Industrie Canada applicables aux appareils radio exempts de licence. L'exploitation est autorisée aux deux conditions suivantes : (1) l'appareil ne doit pas produire de brouillage, et (2) l'utilisateur de l'appareil doit accepter tout brouillage radioélectrique subi, même si le brouillage est susceptible d'en compromettre le fonctionnement.

This Class B digital apparatus complies with Canadian ICES-003. Cet appareil numérique de la classe B est conforme à la norme NMB-003 du Canada.

Note: EMC conformance testing is based on the use of supplied and recommended cable types. The use of other cable types may degrade EMC performance.

Changes or modifications not expressly approved by the manufacturer could void the user's authority to operate the equipment.

Please follow your regional recycling scheme for batteries, packaging, and electronic waste.

BLX

Caractéristiques

Panneau avant

BLX4

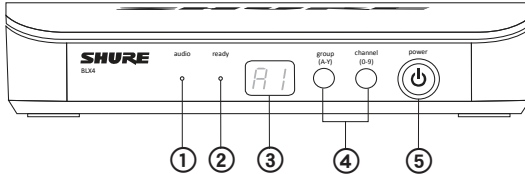

BLX88

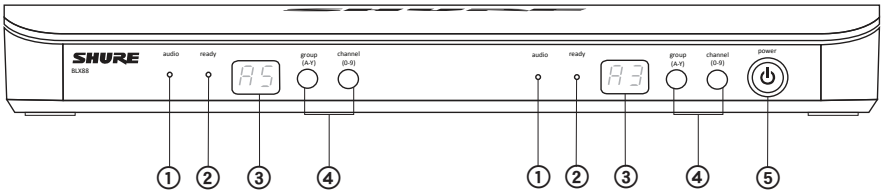

① **LED audio**

Indique l'intensité du signal audio entrant : le témoin est vert si l'intensité est normale et est rouge en cas de surcharge.

② **LED ready**

Un témoin vert indique que le système est prêt à l'emploi et reçoit le signal de l'émetteur.

③ **Affichage LED**

Affiche le réglage du groupe et du canal.

④ **Boutons group et channel**

Balayage : appuyer sur le bouton group et le relâcher pour rechercher un groupe et un canal ouverts.

Manuel : Appuyer sur le bouton group sans le relâcher pour sélectionner un groupe. Appuyer sur le bouton channel pour sélectionner un canal dans le groupe actuel.

⑤ **Bouton power**

Appuyer sans relâcher pour mettre l'appareil sous tension ou hors tension.

Panneau arrière

BLX4

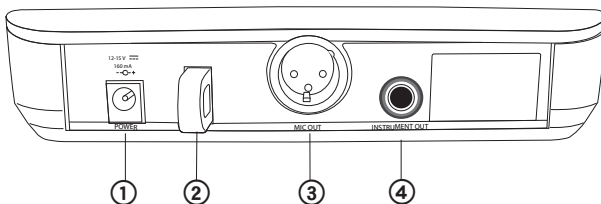

BLX88

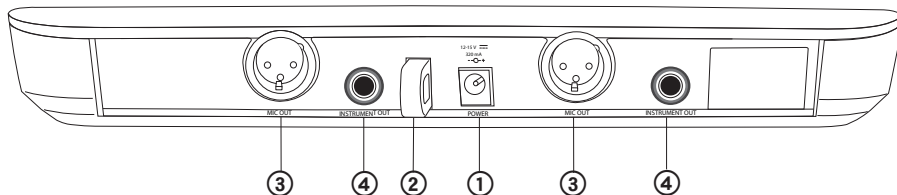

- | | |
|--|--|
| <ul style="list-style-type: none"> ① Prise d'alimentation c.c. ② Dispositif de fixation du cordon d'alimentation | <ul style="list-style-type: none"> ③ Connecteur XLR de sortie niveau micro (MIC out) ④ Connecteur de sortie niveau instrument de 6,35 mm (1/4 po) (instrument out) |
|--|--|

BLX1

- ① **Témoin LED**
Affiche l'état de l'alimentation et des piles (voir Témoins LED d'émetteur).
- ② **Interrupteur power**
Met l'appareil sous tension ou hors tension.
- ③ **Connecteur d'entrée à 4 broches du microphone (connecteur TA4)**
- ④ **Antenne**
- ⑤ **Bouton group**
Modifie le réglage du groupe.
- ⑥ **Affichage LED**
Affiche le réglage du groupe et du canal.
- ⑦ **Bouton channel1**
Modifie le réglage du canal.
- ⑧ **Compartiment pile**
- ⑨ **Réglage du gain audio**
Tourner pour augmenter ou réduire le gain de l'émetteur.

BLX1

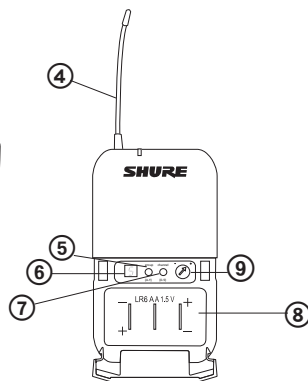
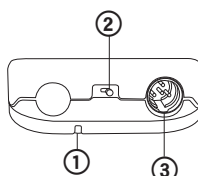

BLX2

- ① **Témoin LED**
Affiche l'état de l'alimentation et des piles (voir Témoins LED d'émetteur).
- ② **Bouton power**
Appuyer dessus pour mettre l'appareil sous tension ou hors tension.
- ③ **Bouton group**
Modifie le réglage du groupe.
- ④ **Bouton channel1**
Modifie le réglage du canal et du gain.
- ⑤ **Affichage LED**
Affiche le réglage du groupe et du canal.
- ⑥ **Capuchon d'identification**
- ⑦ **Compartiment pile**

BLX2

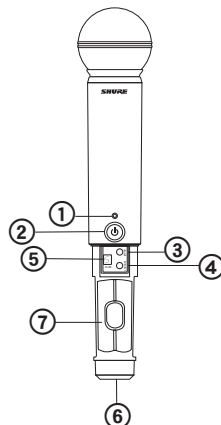

Témoins LED d'émetteur

Témoin LED	État
Vert	Prêt
Clignote rapidement en rouge	Commandes verrouillées
Rouge continu	Piles presque déchargées (autonomie inférieure à une heure*)
Clignote en rouge et s'éteint	Énergie des piles épuisée (changer les piles pour pouvoir allumer l'émetteur)

*Pour les piles alcalines seulement. Pour les piles rechargeables, le témoin rouge allumé en continu signifie que les piles sont déchargées.

Configuration d'un seul système

Avant de commencer, éteindre tous les émetteurs et allumer tout appareil (autres microphones ou systèmes de retour personnel) susceptible de causer des parasites pendant le spectacle.

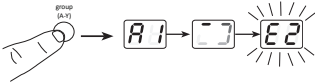

1. Appuyer sur le bouton **group** du récepteur et le relâcher.

Le récepteur recherche le groupe et le canal les plus libres.

Remarque : Pour arrêter le balayage, appuyer à nouveau sur le bouton **group**.

2. Allumer l'émetteur et modifier le groupe et le canal afin qu'ils correspondent à ceux du récepteur (voir la section Réglage du groupe et du canal de l'émetteur).

Une fois le système configuré, effectuer un test audio et régler le gain si nécessaire.

Réglage du groupe et du canal de l'émetteur

Le groupe et le canal de l'émetteur doivent être réglés manuellement afin de correspondre à ceux du récepteur.

Groupe (lettre)

1. Appuyer sur le bouton **group** de l'émetteur et le relâcher pour activer l'affichage. Appuyer de nouveau sur le bouton **group** et l'affichage clignote.
2. Quand l'affichage clignote, appuyer de nouveau sur le bouton **group** pour passer au réglage de groupe désiré.

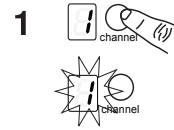
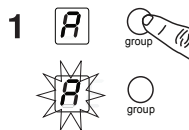

Canal (chiffre)

Si le canal doit être modifié, suivre la même procédure en utilisant le bouton **channel** au lieu du bouton **group**.

Remarque :

- Lorsque le groupe et le canal correspondent bien à ceux du récepteur, la LED **ready** du récepteur s'allume.
- Après la configuration manuelle, l'émetteur affiche en alternance le réglage de groupe et de canal pendant environ deux secondes.



Mise en service de systèmes multiples

Il est possible d'utiliser jusqu'à 12 systèmes simultanément (selon la disponibilité des bandes et des plages HF).

Important : Configurer chaque système un par un. Une fois qu'un récepteur et un émetteur sont réglés sur le même groupe et le même canal, laisser l'émetteur sous tension. Autrement, les balayages effectués par les autres récepteurs ne permettront pas de détecter que ce canal est occupé. Pour le BLX88, veiller à configurer les deux émetteurs avant de passer au récepteur suivant.

Allumer tout autre appareil susceptible de causer des parasites pendant le spectacle de façon à ce qu'il soit détecté avant les balayages de groupes et de canaux effectués lors des étapes suivantes.

Avant de commencer la configuration des systèmes, **ALLUMER** tous les récepteurs et **ÉTEINDRE** tous les émetteurs.

Pour le premier récepteur :

1. Effectuer un balayage des groupes.

Cela permet de trouver le groupe ayant le plus de canaux libres.

Remarque : Pour le BLX88, le balayage des groupes configure les deux récepteurs à la fois.

2. Allumer le premier émetteur et modifier le groupe et le canal afin qu'ils correspondent à ceux du récepteur.
3. Laisser l'émetteur allumé et poursuivre en passant aux autres systèmes.

Remarque : Si le groupe sélectionné ne contient pas assez de canaux ouverts, sélectionner manuellement le groupe « d » lors de configuration de grands systèmes.

Pour chaque récepteur supplémentaire :

1. Configurer manuellement le récepteur afin que son réglage de groupe corresponde à celui du premier récepteur. Il ne faut pas oublier que, chaque fois que le réglage de groupe est modifié, un balayage des canaux s'effectue automatiquement.
2. Allumer l'émetteur et modifier le groupe et le canal afin qu'ils correspondent à ceux du récepteur.
3. Laisser l'émetteur allumé et poursuivre en passant au système suivant.
4. Une fois tous les récepteurs configurés, effectuer un test audio de tous les microphones.

Réglage manuel du groupe et du canal du récepteur

Dans une configuration à plusieurs systèmes, il peut falloir changer le groupe du récepteur.

Groupe (lettre)

1. Maintenir enfoncé le bouton **group** du récepteur jusqu'à ce que l'affichage se mette à clignoter.
2. Quand l'affichage clignote, appuyer de nouveau sur le bouton **group** pour passer au groupe suivant.

Remarque : Seul le réglage du groupe s'affiche pendant l'opération de configuration manuelle.

3. Une fois le groupe désiré atteint, relâcher le bouton **group**. Le récepteur effectue automatiquement un balayage des canaux.

Canal (chiffre)

Toujours utiliser un canal sélectionné par le balayage des canaux. Toutefois, si nécessaire, il est possible de régler le canal manuellement. Suivre la procédure ci-dessus en utilisant le bouton **channel** au lieu du bouton **group**.

Verrouillage et déverrouillage des commandes

Verrouiller les commandes du système pour éviter de modifier les réglages ou de mettre le système hors tension accidentellement.

Émetteur (verrouiller/déverrouiller)

Allumer l'émetteur. Maintenir enfoncé le bouton **group**, puis appuyer sur le bouton **channel** pendant environ 2 secondes. Le témoin LED clignote rapidement en rouge une fois verrouillé.

Récepteur (verrouiller/déverrouiller)

Mettre le récepteur sous tension. Maintenir simultanément les boutons **group** et **channel**. L'affichage clignote rapidement.

- Une fois verrouillé, l'affichage clignote rapidement si l'on appuie sur n'importe quelle touche.
- Le BLX88 se verrouille des deux côtés quand on le verrouille de l'un ou de l'autre des côtés.

Conseils pour améliorer les performances du système sans fil

En cas de parasites ou de pertes de signal, essayer les mesures suivantes :

- Choisir un autre canal de récepteur
- Repositionner le récepteur de façon à ce qu'aucun obstacle ne se trouve dans la ligne de visée de l'émetteur (y compris le public)
- Éviter de placer l'émetteur et le récepteur à des endroits où du métal ou des matériaux denses sont présents
- Placer le récepteur en haut du rack de matériel
- Éliminer toutes les sources proches de parasites de matériel sans fil, telles que téléphones portables, radios bidirectionnelles, ordinateurs, lecteurs multimédia, appareils Wi-Fi et processeurs de signal numérique
- Charger ou remplacer l'accu de l'émetteur
- Laisser plus de deux mètres (6 pieds) entre les émetteurs
- Laisser plus de 5 mètres (16 pieds) entre l'émetteur et le récepteur
- Pendant la vérification du son, repérer les zones à problème et demander aux présentateurs ou aux artistes d'éviter ces zones

Comment obtenir une bonne qualité sonore

Placement correct du microphone

- Maintenir le microphone dans un rayon de 12 pouces autour de la source sonore. Pour obtenir un son plus chaud avec une présence accrue des basses, rapprocher le microphone.
- Ne pas couvrir la grille avec la main.

Port du microphone sur casque

- Placer le microphone sur casque à 13 mm (1/2 po) du coin de la bouche.
- Positionner les micros-cravates et les microphones sur casque de façon à éviter tout heurt ou frottement contre les vêtements, les bijoux ou d'autres éléments.

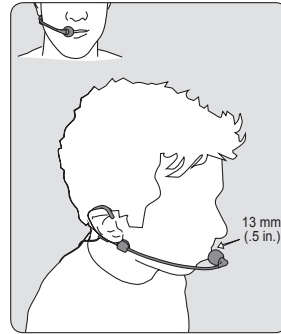

Réglage du gain

Surveiller le témoin LED **audio** sur le panneau avant du récepteur lors du réglage du gain de l'émetteur.

- **Vert** : niveaux normaux
- **Rouge** : niveaux sonores excessifs (surcharge).

La LED rouge ne doit s'allumer que rarement, quand on parle fort ou quand le son de l'instrument est fort.

BLX1

Tourner le bouton de réglage du gain audio pour augmenter (+) ou réduire (-) le gain jusqu'au niveau souhaité.

Pour les instruments, mettre le gain au réglage minimum. Pour les micros-cravates, augmenter le gain au niveau désiré.

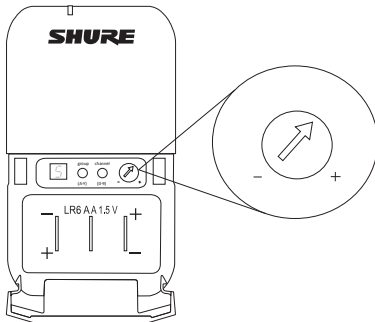

BLX2

Le BLX2 comporte deux réglages du niveau de gain, le réglage par défaut et le réglage atténué (-10 dB). Le réglage par défaut est utilisé dans la plupart des cas. Si la LED **audio** du récepteur clignote fréquemment en rouge, mettre le microphone sur le réglage atténué. Se servir du bouton **channel** pour modifier le réglage du gain.

1. Maintenir enfoncé le bouton **channel** pendant 5 secondes.

Un point apparaît dans le coin inférieur droit de l'affichage LED, indiquant que le réglage -10 dB du gain a été activé.

2. Pour revenir au réglage par défaut du gain, maintenir le bouton **channel** de nouveau enfoncé pendant 5 secondes ou jusqu'à ce que le point disparaisse.

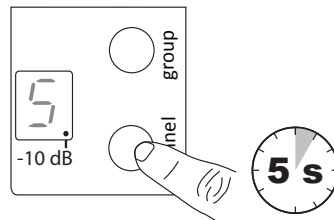

Piles

L'autonomie estimée des piles AA peut aller jusqu'à 14 heures (l'autonomie totale des piles dépend de leur type et de leur fabricant).

Lorsque le témoin LED devient rouge, cela signifie que les piles sont « presque déchargées » et qu'il leur reste environ 60 minutes d'autonomie.

Pour les piles alcalines seulement. Pour les piles rechargeables, le témoin rouge allumé en continu signifie que les piles sont déchargées.

Pour retirer les piles de l'émetteur main, les extraire en les poussant par l'ouverture du compartiment pile du microphone.



AVERTISSEMENT : Danger d'explosion si l'accu est mal placé. N'utiliser qu'avec des accus compatibles Shure.



AVERTISSEMENT : Les accus ne doivent pas être exposés à une chaleur excessive, p. ex. lumière du soleil, feu ou similaire.

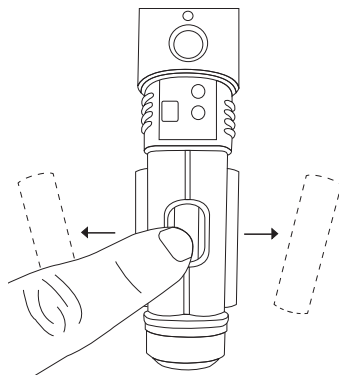

Port de l'émetteur de poche

Accrocher l'émetteur à une ceinture ou glisser une sangle de guitare dans l'attache de l'émetteur comme illustré.

Pour obtenir les meilleurs résultats, la ceinture doit être appuyée contre la base de l'attache.

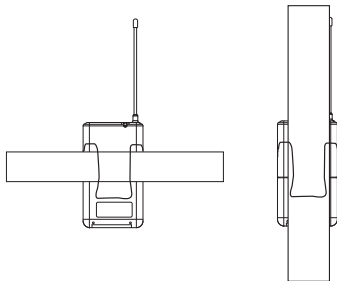

Mise hors tension

Maintenir enfoncé le bouton **power** pour mettre le BLX2 ou le BLX4/88 hors tension. Pour mettre le BLX1 hors tension, faire glisser l'interrupteur d'alimentation sur ARRÊT.

Retrait et mise en place des capuchons d'identification

Le BLX2 est équipé en usine d'un capuchon d'identification noir (les systèmes doubles pour la voix sont fournis avec un capuchon supplémentaire de couleur grise).

Retrait : Enlever le couvercle du compartiment pile. Presser sur les côtés du capuchon pour l'extraire.

Mise en place : Aligner le capuchon et le mettre en place avec un dé clic. Remettre le couvercle du compartiment pile.

Un kit de capuchons d'identification contenant un assortiment de capuchons colorés est disponible comme accessoire en option.

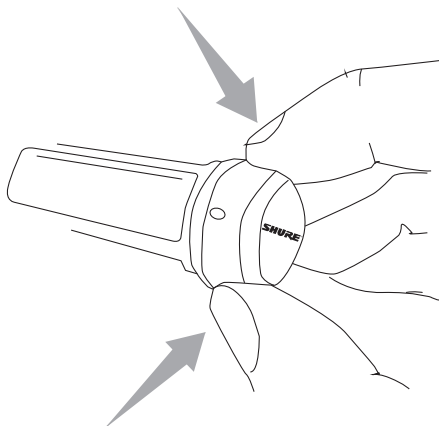

Dépannage

Problème	État du témoin	Solution
Son faible ou inexistant	LED ready du récepteur allumée	<ul style="list-style-type: none"> • Vérifier tous les branchements de la sonorisation ou régler le gain selon le besoin (voir la section Réglage du gain) • Vérifier que le récepteur est raccordé au mélangeur/amplificateur
	LED ready du récepteur éteinte	<ul style="list-style-type: none"> • Allumer l'émetteur • S'assurer que les piles sont bien en place • Effectuer la mise en service de l'émetteur (voir la section Mise en service d'un système unique) • Insérer des piles neuves
	Écran à LED du récepteur éteint	<ul style="list-style-type: none"> • S'assurer que l'adaptateur c.c. est solidement branché sur une prise électrique. • S'assurer que le récepteur est sous tension.
	Témoin LED de l'émetteur clignotant en rouge	Remplacer les piles de l'émetteur (voir Remplacement des piles).
Artéfacts audio ou pertes de signal	Témoin LED ready clignotant ou éteint	<ul style="list-style-type: none"> • Faire passer le récepteur et l'émetteur à un groupe et/ou canal différents. • Identifier les sources proches de parasites HF et les éteindre ou les éliminer. • Remplacer les piles de l'émetteur. • S'assurer que le récepteur et l'émetteur sont positionnés dans les limites des paramètres du système • Le système doit être configuré dans la plage recommandée et le récepteur éloigné des surfaces métalliques. • L'émetteur doit être utilisé dans la ligne de visée du récepteur pour obtenir un son optimal
Distorsion	La LED audio du récepteur indique une surcharge (rouge)	Réduire le gain de l'émetteur (voir Réglage du gain).
Variations du niveau sonore lors du passage à d'autres sources	N/A	Réduire le gain de l'émetteur selon le besoin (voir Réglage du gain).
Impossible d'éteindre le récepteur ou l'émetteur	La LED ou l'affichage clignote rapidement	Voir Verrouillage et déverrouillage des commandes.

BLX

Plage de fonctionnement

91 m (300 pi) Ligne de visée

Remarque : La portée réelle dépend de l'absorption et de la réflexion des signaux HF, ainsi que des parasites.

Réponse en fréquence audio

50 à 15,000 Hz

Remarque : dépend du type de microphone

Distorsion harmonique totale

Réf. ±33 kHz de déviation avec 1 kHz de tonalité

0,5%, typique

Plage dynamique

100 dB, pondéré en A, typique

Température de fonctionnement

-18°C (0°F) à 57°C (135°F)

Remarque : Les caractéristiques des piles peuvent limiter cette plage.

Polarité

Une pression positive sur le diaphragme du microphone (ou une tension positive appliquée à la pointe du jack téléphone WA302) produit une tension positive à la broche 2 (par rapport à la broche 3 de la sortie basse impédance) et à la pointe de la sortie haute impédance de 1/4 po.

BLX1

Niveau d'entrée audio

position de gain	max	-16 dBV maximum
	min (0 dB)	+10 dBV maximum

Plage de réglage de gain

26 dB

Impédance d'entrée

1 MΩ

Sortie HF de l'émetteur

10 mW, typique

varie suivant la région

Dimensions

110 mm x 64 mm x 21 mm (H x L x P)

Poids

75 g (2,6 oz), sans piles

Boîtier

ABS moulé

Alimentation

2 LR6 Piles AA, 1,5 V, Alcaline

Autonomie des piles

jusqu'à 14 heures (Alcaline)

BLX2

Niveau d'entrée audio

position de gain	0dB	-20 dBV maximum
	-10dB	-10 dBV maximum

Plage de réglage de gain

10 dB

Sortie HF de l'émetteur

10 mW, typique

varie suivant la région

Dimensions

224 mm X 53 mm diam. (8 7/8 X 2 1/8 po)

Poids

218 g (7,7 oz.) (sans piles)

Boîtier

ABS moulé

Alimentation

2 LR6 Piles AA, 1,5 V, Alcaline

Autonomie des piles

jusqu'à 14 heures (Alcaline)

BLX4 & BLX88

Impédance de sortie

Connecteur XLR	200 Ω
Connecteur de 6,35 mm (1/4 po)	50 Ω

Niveau de sortie audio

Réf. ±33 kHz de déviation avec 1 kHz de tonalité

Connecteur XLR	-27 dBV (dans 100 kΩ de charge)
Connecteur de 6,35 mm (1/4 po)	-13 dBV (dans 100 kΩ de charge)

Sensibilité HF

-105 dBm pour 12 dB SINAD, typique

Suppression de la fréquence image

>50 dB, typique

Dimensions

BLX4	40 mm X 188 mm X 103 mm (H x L x P)
BLX88	40 mm X 388 mm X 116 mm (H x L x P)

Poids

BLX4	241 g (8,5 oz.)
BLX88	429 g (15,1 oz.)

Boîtier

ABS moulé

Alimentation

12-15 V c.c. @ 160 mA (BLX88, 320 mA), provenant d'un bloc d'alimentation externe (pointe positive)

Informations importantes sur le produit

Homologations

Ce produit est conforme aux exigences essentielles de toutes les directives européennes applicables et est autorisé à porter la marque CE.

La déclaration de conformité CE peut être obtenue auprès de Shure Incorporated ou de ses représentants européens. Pour les coordonnées, visiter www.shure.com

La déclaration de conformité CE peut être obtenue auprès de : www.shure.com/europe/compliance

Représentant agréé européen :
Shure Europe GmbH
Siège Europe, Moyen-Orient et Afrique
Service : Homologation EMA
Jakob-Dieffenbacher-Str. 12
75031 Eppingen, Allemagne
Téléphone : 49-7262-92 49 0
Télécopie : 49-7262-92 49 1 4
Courriel : EMEAsupport@shure.de

BLX1, BLX2

Homologué selon la partie 74 des réglementations FCC.

Homologué par IC au Canada selon RSS-123 et RSS-102.

Code FCC : DD4BLX1A, DD4BLX1B, DD4BLX1C, DD4BLX1D; DD4BLX2A, DD4BLX2B, DD4BLX2C, DD4BLX2D. **IC :** 616A-BLX1A, 616A-BLX1B, 616A-BLX1C, 616A-BLX1D; 616A-BLX2A, 616A-BLX2B, 616A-BLX2C, 616A-BLX2D

BLX4, BLX88

Approuvé selon la déclaration de conformité de la partie 15 des réglementations FCC.

Bande	Gamme	Puissance de sortie
H8E	518 à 542 MHz	10 mW
K3E	606 à 630 MHz	10 mW
K14	614 à 638 MHz	10 mW
M17	662 à 686 MHz	10 mW
Q25	742 à 766 MHz	10 mW
R12	796 à 806 MHz	10 mW
S8	823 à 832 MHz	10 mW
T11	863 à 865 MHz	10 mW

REMARQUE : Ce matériel radio est prévu pour une utilisation en spectacles musicaux professionnels et applications similaires. Il est possible que cet appareil radio soit capable de fonctionner sur certaines fréquences non autorisées localement. Se mettre en rapport avec les autorités compétentes pour obtenir les informations sur les fréquences et niveaux de puissance HF autorisés pour les systèmes de microphones sans fil.

RENSEIGNEMENTS SUR L'OCTROI DE LICENCE

Autorisation d'utilisation : Une licence officielle d'utilisation de ce matériel peut être requise dans certains pays. Consulter les autorités compétentes pour les exigences éventuelles. Tout changement ou modification n'ayant pas fait l'objet d'une autorisation expresse de Shure Incorporated peut entraîner la nullité du droit d'utilisation de l'équipement. La licence d'utilisation de l'équipement de microphone sans fil Shure demeure de la responsabilité de l'utilisateur, et dépend de la classification de l'utilisateur et de l'application prévue par lui ainsi que de la fréquence sélectionnée. Shure recommande vivement de se mettre en rapport avec les autorités compétentes des télécommunications pour l'obtention des autorisations nécessaires, et ce avant de choisir et de commander des fréquences.

Information à l'utilisateur

Cet équipement a été testé et déclaré conforme aux limites pour les appareils numériques de classe B, selon la section 15 des règlements de la FCC. Ces limites sont destinées à assurer une protection raisonnable contre les interférences nuisibles dans une installation résidentielle. Cet équipement produit, utilise et peut émettre de l'énergie radio électrique et, s'il n'est pas installé et utilisé conformément aux présentes instructions, peut causer des interférences nuisibles aux communications radio. Il n'existe toutefois aucune garantie que de telles interférences ne se produiront pas dans une installation particulière. Si cet équipement produit des interférences nuisibles à la réception d'émissions de radio ou de télévision, ce qui peut être établi en mettant l'appareil sous, puis hors tension, il est recommandé à l'utilisateur d'essayer de corriger le problème en prenant l'une ou plusieurs des mesures suivantes :

- Réorienter ou déplacer l'antenne réceptrice.
- Augmenter la distance séparant l'équipement du récepteur.
- Brancher l'équipement sur un circuit électrique différent de celui du récepteur.
- Consulter le distributeur ou un technicien radio et télévision.

Cet appareil est conforme à la ou aux normes RSS d'exception de licence d'Industrie Canada. L'utilisation de ce dispositif est assujettie aux deux conditions suivantes : (1) ce dispositif ne doit pas causer d'interférences et (2) ce dispositif doit accepter toutes les interférences, y compris celles qui pourraient provoquer un fonctionnement non souhaitable de l'appareil.

Le présent appareil est conforme aux CNR d'Industrie Canada applicables aux appareils radio exempts de licence. L'exploitation est autorisée aux deux conditions suivantes : (1) l'appareil ne doit pas produire de brouillage, et (2) l'utilisateur de l'appareil doit accepter tout brouillage radioélectrique subi, même si le brouillage est susceptible d'en compromettre le fonctionnement.

Cet appareil numérique de la classe B est conforme à la norme ICES-003 du Canada. Cet appareil numérique de la classe B est conforme à la norme NMB-003 du Canada.

Remarque : Les essais de conformité CEM sont basés sur l'utilisation de types de câbles fournis et recommandés. L'utilisation d'autres types de câble peut dégrader la performance CEM.

Tout changement ou modification n'ayant pas fait l'objet d'une autorisation expresse du fabricant peut entraîner la nullité du droit d'utilisation de l'équipement.

Suivre le plan de recyclage régional en vigueur pour les accus, l'emballage et les déchets électroniques.

BLX

Technische Eigenschaften

Vorderseite

BLX4

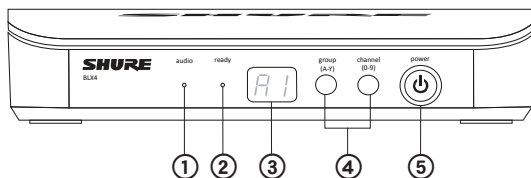

BLX88

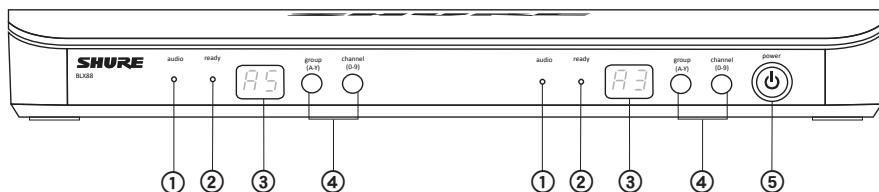

① **audio-LED**

Zeigt die Stärke des eingehenden Audiosignals an: grün für normales Signal und rot für Übersteuerung.

② **ready-LED**

Leuchtet grün auf, wenn das System betriebsbereit ist und ein Signal vom Sender empfängt.

③ **LED-Anzeige**

Zeigt die Gruppen- und Kanaleinstellungen an.

④ **Tasten group und channel**

Scan: Die group-Taste kurz drücken, um nach einer freien Gruppe und einem freien Kanal zu suchen.

Manuell: Die group-Taste gedrückt halten, um eine Gruppe auszuwählen. Die channel-Taste drücken, um in der derzeitigen Gruppe einen Kanal auszuwählen.

⑤ **power-Taste**

Gedrückt halten, um die Stromversorgung an- bzw. auszuschalten.

Rückseite

BLX4

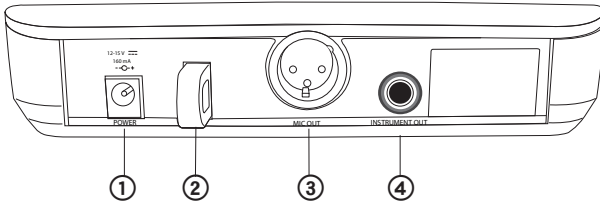

BLX88

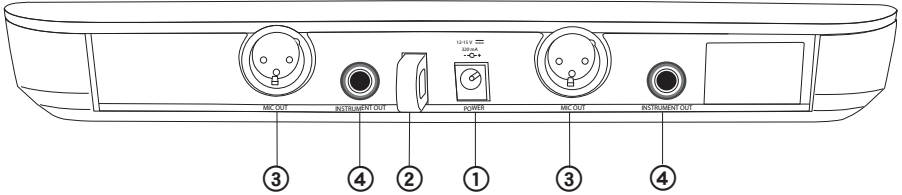

- ① Gleichstrombuchse
- ② Adapterkabel-Abbinder
- ③ XLR-Mikrofonausgangsbuchse (MICout)
- ④ 6,35-mm-Instrumentpegel-Ausgangsbuchse (instrument out)

BLX1

- ① LED-Anzeige
Zeigt den Netz- und Akkustatus an (siehe Sender-LED-Anzeigen).
- ② power-Schalter
Schaltet die Stromversorgung an und aus.
- ③ 4-polige Mikrofon-Eingangsbuchse (TA4-Buchse)
- ④ Antenne
- ⑤ group-Taste
Ändert die Gruppeneinstellung.
- ⑥ LED-Anzeige
Zeigt die Gruppen- und Kanaleinstellungen an.
- ⑦ channel-Taste
Ändert die Kanaleinstellung.
- ⑧ Akku-/Batteriefach
- ⑨ Audio-Gain-Einstellung
Drehen, um die Eingangsverstärkung (Gain) am Sender zu erhöhen oder verringern.

BLX1

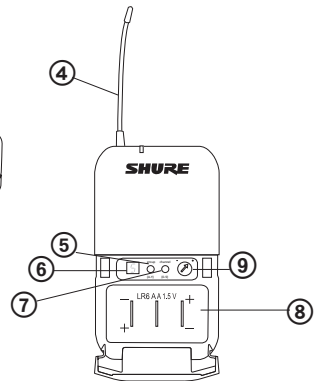
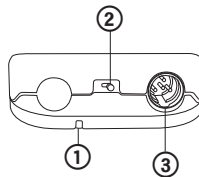

BLX2

- ① LED-Anzeige
Zeigt den Netz- und Akkustatus an (siehe Sender-LED-Anzeigen).
- ② power-Taste
Drücken, um die Stromversorgung an- bzw. auszuschalten.
- ③ group-Taste
Ändert die Gruppeneinstellung.
- ④ channel-Taste
Ändert die Kanal- und Gain-Einstellung.
- ⑤ LED-Anzeige
Zeigt die Gruppen- und Kanaleinstellungen an.
- ⑥ Kennzeichnungskappe
- ⑦ Akku-/Batteriefach

BLX2

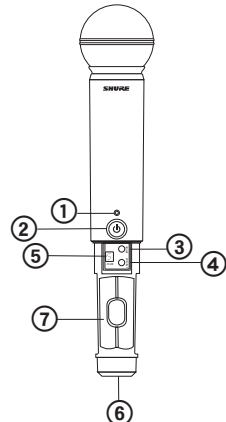

Sender-LED-Anzeigen

LED-Anzeige	Status
Grün	Bereit
Schnell rot blinkend	Bedienelemente gesperrt
Ständig rot	Batteriestand niedrig (weniger als 1 Stunde Laufzeit*)
Rot blinkend und schaltet sich ab	Batterien/Akkus entladen (Batterien/Akkus ersetzen, um Sender einzuschalten)

*Nur bei Alkalibatterien. Bei wiederaufladbaren Akkus bedeutet ständig rot, dass die Akkus entladen sind.

Einrichten von Einzelsystemen

Zunächst alle Sender ausschalten und alle Geräte (andere Mikrofone oder In-Ear-Abhörsysteme) einschalten, die während der Vorstellung Störungen verursachen könnten.

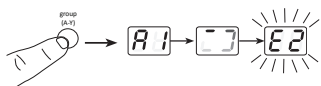

1. Die **group**-Taste auf dem Empfänger kurz drücken.

Der Empfänger führt einen Scan durch, um Gruppe und Kanal zu finden, die am ungestörtesten sind.

Hinweis: Falls der Scan gestoppt werden soll, die **group**-Taste noch einmal drücken.

2. Den Sender einschalten und Gruppe und Kanal entsprechend der Empfängereinstellung einstellen (siehe Einstellen von Sendergruppe und -kanal).

Nachdem das System eingestellt ist, einen Klangtest durchführen und das Gain nach Bedarf einstellen.

Einstellen von Sendergruppe und -kanal

Gruppe und Kanal des Senders müssen manuell auf die gleiche Gruppe und den gleichen Kanal wie der Empfänger eingestellt werden.

Gruppe (Buchstabe)

1. Die **group**-Taste auf dem Sender kurz drücken, um die Anzeige zu aktivieren. Die **group**-Taste noch einmal drücken; die Anzeige blinkt.
2. Während die Anzeige blinkt, die **group**-Taste noch einmal drücken, um zur gewünschten Gruppeneinstellung zu gelangen.

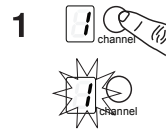
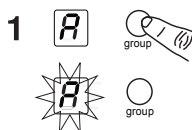
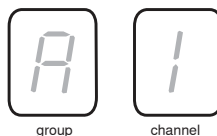

Kanal (Nummer)

Falls der Kanal geändert werden muss, ebenso vorgehen wie oben, jedoch die **channel**-Taste anstelle der **group**-Taste verwenden.



Hinweis:

- Wenn Gruppe und Kanal mit dem Empfänger übereinstimmen, leuchtet die **ready**-LED auf dem Empfänger.
- Nach der manuellen Einrichtung zeigt der Sender ca. zwei Sekunden lang abwechselnd die Gruppen- und Kanaleinstellungen an.

Einrichten mehrerer Systeme

Es können bis zu 12 Systeme gleichzeitig betrieben werden (abhängig von Band und HF-Umgebung).

Wichtig: Die Systeme müssen eines nach dem anderen eingerichtet werden. Nachdem ein Empfänger und Sender auf die gleiche Gruppe und den gleichen Kanal eingestellt wurden, muss der Sender eingeschaltet bleiben. Andernfalls werden Scans der anderen Empfänger diesen Kanal nicht als belegt erkennen. Beim Modell BLX88 ist sicherzustellen, dass beide Sender eingerichtet werden, bevor zum nächsten Empfänger übergegangen wird.

Alle anderen digitalen Geräte **einschalten**, die während der Vorstellung Störungen verursachen könnten, damit diese bei den folgenden Schritten während der Gruppen- und Kanalscans erkannt werden.

Vor Beginn der Systemeinrichtung alle Empfänger auf **EIN** und alle Sender auf **AUS** schalten.

Für den ersten Empfänger:

1. Einen Gruppenscan durchführen.

Dieser ermittelt die Gruppe mit den meisten freien Kanälen.

Hinweis: Beim Modell BLX88 richtet der Gruppenscan beide Empfänger gleichzeitig ein.

2. Den ersten Sender einschalten und Gruppe und Kanal entsprechend der Empfängereinstellung einstellen.
3. Den Sender eingeschaltet lassen und weitere Systeme einrichten.

Hinweis: Falls die ausgewählte Gruppe nicht genug freie Kanäle enthält, manuell Gruppe „d“ auswählen, wenn größere Systeme eingerichtet werden.

Für jeden weiteren Empfänger:

1. Anhand der manuellen Einrichtung den Empfänger auf die Gruppeneinstellung des ersten Empfängers einstellen. Es ist zu beachten, dass bei jeder Änderung der Gruppeneinstellung automatisch ein Channel Scan durchgeführt wird.
2. Den Sender einschalten und Gruppe und Kanal entsprechend der Empfängereinstellung einstellen.
3. Den Sender eingeschaltet lassen und das nächste System einrichten.
4. Nachdem alle Empfänger eingerichtet sind, an allen Mikrofonen einen Klangtest durchführen.

Manuelles Einstellen von Empfängergruppe und -kanal

Die Empfängergruppe muss beim Einrichten mehrerer Systeme eventuell geändert werden.

Gruppe (Buchstabe)

1. Die **group**-Taste auf dem Empfänger gedrückt halten, bis die Anzeige zu blinken beginnt.
2. Während die Anzeige blinkt, die **group**-Taste noch einmal drücken, um zur nächsten Gruppe zu wechseln.

Hinweis: Beim manuellen Einrichten wird nur die Gruppeneinstellung angezeigt.

3. Nachdem die gewünschte Gruppe erreicht ist, die **group**-Taste loslassen. Der Empfänger führt automatisch einen Channel Scan durch.

Kanal (Nummer)

Immer einen Kanal verwenden, der durch den Channel Scan ausgewählt wurde. Bei Bedarf kann der Kanal allerdings manuell eingestellt werden. Dabei ebenso vorgehen wie oben, jedoch die **channel**-Taste anstelle der **group**-Taste verwenden.

Sperren und Entsperren der Bedienelemente

Die Bedienelemente des Systems sperren, um das versehentliche Ändern der Einstellungen oder Ausschalten der Stromversorgung zu verhindern.

Sender (sperren/entsperren)

Den Sender anschalten. Die **group**-Taste gedrückt halten und danach die **channel**-Taste ca. 2 Sekunden lang gedrückt halten. Die LED-Anzeige blinkt im gesperrten Zustand schnell rot.

Empfänger (sperren/entsperren)

Den Empfänger anschalten. Gleichzeitig die **group**- und **channel**-Taste gedrückt halten. Die Anzeige blinkt schnell.

- Im gesperrten Zustand blinkt die Anzeige schnell, falls eine beliebige Taste gedrückt wird.
- Das Modell BLX88 wird beim Sperren von einer Seite an beiden Seiten gesperrt.

Hinweise zum Verbessern der Systemleistung bei Drahtlossystemen

Falls Funkstörungen oder Aussetzer der Übertragung auftreten, Folgendes versuchen:

- Einen anderen Empfangskanal auswählen.
- Den Empfänger anders platzieren, so dass die Sichtverbindung zum Sender durch nichts verdeckt wird (einschließlich Publikum).
- Den Sender und den Empfänger nicht in der Nähe von Metall oder anderen dichten Materialien aufstellen.
- Den Empfänger auf die oberste Etage des Geräte-Racks umsetzen.
- Nahe gelegene Drahtlosfunkstörungenquellen, wie z. B. Handys, Funksprechgeräte, Computer, Medienabspielgeräte, Wi-Fi-Geräte und digitale Signalprozessoren, entfernen.
- Den Akku des Senders laden oder ersetzen.
- Sender mehr als zwei Meter voneinander entfernt halten.
- Den Sender und den Empfänger mehr als 5 Meter voneinander entfernt halten.
- Während des Klangtests „Problemstellen“ markieren und die Vortragenden oder Ausführenden bitten, diese Bereiche zu vermeiden.

Erzielung guter Tonqualität

Korrekte Mikrofonplatzierung

- Das Mikrofon maximal 30 cm von der Tonquelle entfernt halten. Für einen wärmeren Klang mit stärkerer Basspräsenz das Mikrofon näher heranrücken.
- Den Grill nicht mit der Hand verdecken.

Tragen des Kopfbügelmikrofons

- Das Kopfbügelmikrofon etwa 13 mm vom Mundwinkel entfernt platzieren.
- Lavalier- und Kopfbügelmikrofone so platzieren, dass Kleidung, Schmuck oder andere Gegenstände nicht am Mikrofon anschlagen oder daran reiben.

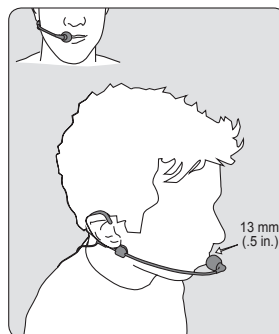

Einstellen der Verstärkung

Die **audio**-LED-Anzeige auf der Vorderseite des Empfängers beobachten, während die Eingangsverstärkung (Gain) am Sender eingestellt wird.

- **Grün:** normale Pegel
- **Rot:** zu hohe Schallpegel (Übersteuerung)

Die rote LED darf nur gelegentlich leuchten, wenn laut gesprochen oder das Instrument laut gespielt wird.

BLX1

Den Audio-Gain-Regler drehen, um das Gain zu erhöhen (+) oder verringern (-), bis der gewünschte Pegel eingestellt ist.

Bei Instrumenten die Verstärkung auf die Mindesteinstellung einstellen. Bei Lavalier-Mikrofonen die Verstärkung nach Wunsch erhöhen.

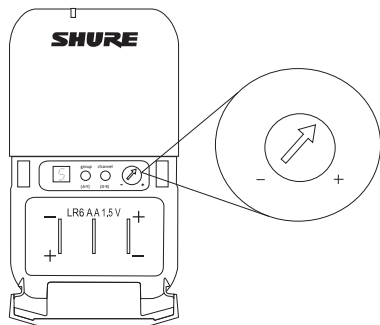

BLX2

Das Modell BLX2 verfügt über zwei Verstärkungspegel: normal und gedämpft (-10 dB). Die normale Einstellung wird für die meisten Situationen verwendet. Falls die **audio**-LED des Empfängers häufig rot flimmert, ist das Mikrofon auf gedämpft einzustellen. Die Gain-Einstellung wird mit der **channel1**-Taste geändert.

1. Die **channel1**-Taste 5 Sekunden lang gedrückt halten.
In der unteren rechten Ecke der LED-Anzeige leuchtet ein Punkt. Das bedeutet, dass die Gain-Einstellung -10 dB aktiviert wurde.
2. Um die Verstärkung wieder auf den Normalwert einzustellen, die **channel1**-Taste noch einmal 5 Sekunden lang bzw. bis zum Erlöschen des Punkts gedrückt halten.

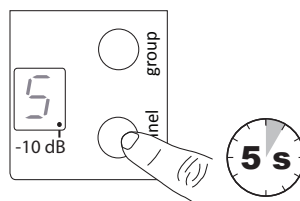

Batterien/Akkus

Die Lebensdauer von AA-Batterien beträgt bis zu 14 Stunden (die Gesamtlebensdauer der Batterie ist je nach Batterietyp und -hersteller unterschiedlich).

Wenn die LED-Anzeige rot aufleuchtet, bedeutet das „Batterie schwach“; normalerweise verbleiben dann ca. 60 Minuten Batteriebensdauer.

Nur für Alkalibatterien. Bei wiederaufladbaren Akkus bedeutet ständig rot, dass die Akkus entladen sind.

Um die Akkus/Batterien aus dem Handsender zu entfernen, diese durch die Öffnung im Mikrofon-Batteriefach hinausdrücken.



ACHTUNG: Es besteht Explosionsgefahr, wenn die Batterie nicht richtig ersetzt wird. Nur mit kompatiblen Shure-Batterien betreiben.



ACHTUNG: Akkusätze dürfen keiner starken Hitze wie Sonnenschein, Feuer oder dergleichen ausgesetzt werden.

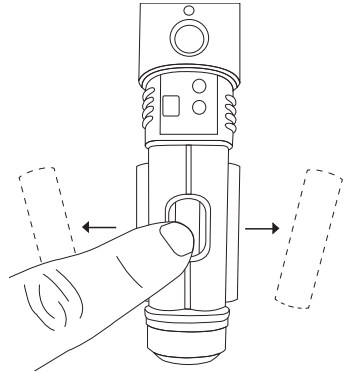

Tragen des Taschensenders

Den Sender an einem Gürtel festklemmen oder einen Gitarrenzug wie abgebildet durch den Senderclip ziehen.

Für ein optimales Ergebnis muss der Gürtel an der Auflagefläche des Clips anliegen.

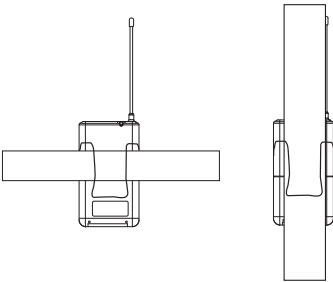

Ausschalten

Die **power**-Taste gedrückt halten, um das Modell BLX2 oder BLX4/88 auszuschalten. Zum Ausschalten des Modells BLX1 den AN/AUS-Kippschalter auf AUS stellen.

Entfernen und Anbringen der Kennzeichnungskappen

Das Modell BLX2 ist ab Werk mit einer schwarzen Kennzeichnungskappe ausgestattet (Doppelgesangssysteme werden mit einer zusätzlichen grauen Kappe geliefert).

Entfernen: Die Akku-/Batteriefachabdeckung abnehmen. Die Seiten zusammendrücken und die Kappe abziehen.

Anbringen: Die Kappe ausrichten und einrasten lassen. Die Akku-/Batteriefachabdeckung wieder anbringen.

Ein Kennzeichnungskappensatz mit verschiedenfarbigen Kappen ist als Sonderzubehör lieferbar.

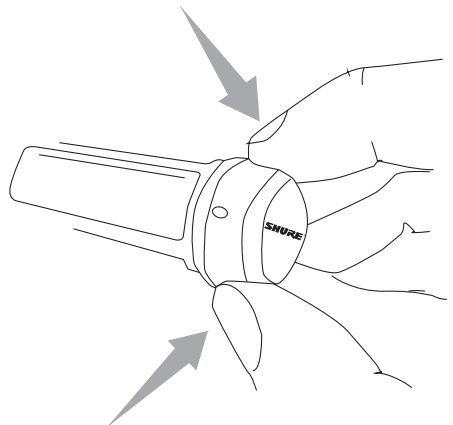

Störungssuche

Problem	Anzeigestatus	Abhilfe
Kein oder nur schwacher Ton	Empfänger ready -LED an	<ul style="list-style-type: none"> • Alle Anschlüsse der Beschallungsanlage nachprüfen oder die Verstärkung nach Bedarf einstellen (siehe „Einstellen der Verstärkung“). • Sicherstellen, dass der Empfänger an das Mischpult/den Verstärker angeschlossen ist.
	Empfänger ready -LED aus	<ul style="list-style-type: none"> • Den Sender einschalten. • Sicherstellen, dass die Akkus/Batterien richtig eingesetzt sind. • Die Sendereinrichtung durchführen (siehe „Einrichten von Einzelsystemen“). • Neue Akkus/Batterien einlegen.
	Empfänger-LED-Anzeige aus	<ul style="list-style-type: none"> • Sicherstellen, dass der Gleichstromadapter sicher an eine Netzsteckdose angeschlossen ist. • Sicherstellen, dass der Empfänger eingeschaltet ist.
	Sender-LED-Anzeige blinkt rot	Akkus/Batterien des Senders ersetzen (siehe „Ersetzen der Batterien“).
Audioartefakte oder Tonausssetzer	Ready-LED flimmert oder aus	<ul style="list-style-type: none"> • Empfänger und Sender auf eine andere Gruppe und/oder einen anderen Kanal einstellen. • Lokale HF-Interferenzquellen identifizieren und diese ausschalten oder entfernen. • Akkus/Batterien des Senders ersetzen. • Sicherstellen, dass Empfänger und Sender innerhalb der Systemparameter platziert sind. • Das System muss innerhalb der empfohlenen Reichweite eingerichtet und der Empfänger muss abseits von Metallflächen gehalten werden. • Der Sender muss in der Sichtlinie des Empfängers verwendet werden, um optimale Klangqualität zu erhalten.
Verzerrung	Audio-LED am Empfänger zeigt Übersteuerung an (rot)	Eingangsverstärkung (Gain) am Sender verringern (siehe „Einstellen der Verstärkung“).
Variationen des Audiopegels beim Umschalten auf verschiedene Klangquellen	-	Eingangsverstärkung (Gain) am Sender nach Bedarf einstellen (siehe „Einstellen der Verstärkung“).
Empfänger/Sender lassen sich nicht ausschalten	LED/Anzeige blinkt schnell	Siehe „Sperrern und Entsperrern der Bedienelemente“.

BLX

Reichweite

91 m (300 ft) Sichtlinie

Hinweis: Die tatsächliche Reichweite hängt von der HF-Signalabsorption, -reflexion und -interferenz ab.

Frequenzgang

50 bis 15,000 Hz

Hinweis: Vom Mikrofontyp abhängig

Gesamtklirrfaktor

bei ± 33 kHz Hub, 1 kHz Modulation

0,5%, typisch

Dynamikbereich

100 dB, A-bewertet, typisch

Betriebstemperatur

-18°C (0°F) bis 57°C (135°F)

Hinweis: Batterieeigenschaften können diesen Bereich beeinträchtigen.

Polarität

Positiver Druck auf die Mikrofonmembran (oder positive Spannung auf die Spitze des WA302 Klinkensteckers) erzeugt positive Spannung an Pin 2 (in Bezug auf Pin 3 des niederohmigen Ausgangs) und an der Spitze des hochohmigen 1/4-Zoll-Ausgangs.

BLX1

Audioeingangspegel

Gain	max	-16 dBV Maximum
	min (0 dB)	+10 dBV Maximum

Gain-Regelbereich

26 dB

Eingangsimpedanz

1 M Ω

HF-Senderausgangsleistung

10 mW, typisch

je nach Region unterschiedlich

Gesamtabmessungen

110 mm x 64 mm x 21 mm (H x B x T)

Gewicht

75 g (2,6 oz.), ohne Batterien

Gehäuse

Geformtes ABS-Gehäuse

Versorgungsspannungen

2 LR6 LR6-Mignonzellen, 1,5 V, Alkali

Batterielebensdauer

bis zu 14 Stunden (Alkali)

BLX2

Audioeingangspegel

Gain	0dB	-20 dBV Maximum
	-10dB	-10 dBV Maximum

Gain-Regelbereich

10 dB

HF-Senderausgangsleistung

10 mW, typisch

je nach Region unterschiedlich

Gesamtabmessungen

224 mm X 53 mm Durchm. (8 7/8 X 2 1/8 mm)

Gewicht

218 g (7,7 oz.) (ohne Batterien)

Gehäuse

Geformtes ABS-Gehäuse

Versorgungsspannungen

2 LR6 LR6-Mignonzellen, 1,5 V, Alkali

Batterielebensdauer

bis zu 14 Stunden (Alkali)

BLX4 & BLX88

Ausgangsimpedanz

XLR-Stecker	200 Ω
6,35-mm-Stecker	50 Ω

Audioausgangspegel

bei ± 33 kHz Hub, 1 kHz Modulation

XLR-Stecker	-27 dBV (in 100 k Ω Last)
6,35-mm-Stecker	-13 dBV (in 100 k Ω Last)

HF-Empfindlichkeit

-105 dBm für 12 dB SINAD, typisch

Spiegelfrequenzdämpfung

>50 dB, typisch

Gesamtabmessungen

BLX4	40 mm X 188 mm X 103 mm (H x B x T)
BLX88	40 mm X 388 mm X 116 mm (H x B x T)

Gewicht

BLX4	241 g (8,5 oz.)
BLX88	429 g (15,1 oz.)

Gehäuse

Geformtes ABS-Gehäuse

Versorgungsspannungen

12–15 V DC @ 160 mA (BLX88, 320 mA), durch externes Netzteil (Spitze positiv)

Wichtige Produktinformationen

Zulassungen

Dieses Produkt entspricht den Grundanforderungen aller relevanten Richtlinien der Europäischen Union und ist zur CE-Kennzeichnung berechtigt.

Die CE-Konformitätserklärung kann von Shure Incorporated oder einem der europäischen Vertreter bezogen werden. Kontaktinformationen sind im Internet unter www.shure.com zu finden.

Die CE-Übereinstimmungserklärung ist erhältlich bei: www.shure.com/europe/compliance

Bevollmächtigter Vertreter in Europa:
Shure Europe GmbH
Zentrale für Europa, Nahost und Afrika
Abteilung: EMEA-Approval
Jakob-Dieffenbacher-Str. 12
75031 Eppingen, Deutschland
Telefon: +49 (0) 7262 9249 0
Telefax: +49 (0) 7262 9249 114
E-Mail: EMEAsupport@shure.de

BLX1, BLX2

Zertifizierung unter FCC Teil 74.

Zertifizierung in Kanada durch IC unter RSS-123 und RSS-102.

FCC-Kennnummer: DD4BLX1A, DD4BLX1B, DD4BLX1C, DD4BLX1D; DD4BLX2A, DD4BLX2B, DD4BLX2C, DD4BLX2D. **IC:** 616A-BLX1A, 616A-BLX1B, 616A-BLX1C, 616A-BLX1D; 616A-BLX2A, 616A-BLX2B, 616A-BLX2C, 616A-BLX2D

BLX4, BLX88

Zugelassen unter der Übereinstimmungserklärungsvorschrift von FCC Teil 15.

Band	Bereich	Ausgangsleistung
H8E	518 bis 542 MHz	10 mW
K3E	606 bis 630 MHz	10 mW
K14	614 bis 638 MHz	10 mW
M17	662 bis 686 MHz	10 mW
Q25	742 bis 766 MHz	10 mW
R12	796 bis 806 MHz	10 mW
S8	823 bis 832 MHz	10 mW
T11	863 bis 865 MHz	10 mW

HINWEIS: Diese Funkausrüstung ist zum Gebrauch bei professionellen Musikveranstaltungen und ähnlichen Anwendungen vorgesehen. Dieses Gerät kann möglicherweise auf einigen Funkfrequenzen arbeiten, die in Ihrem Gebiet nicht zugelassen sind. Wenden Sie sich bitte an die zuständige Behörde, um Informationen über zugelassene Frequenzen und erlaubte Sendeleistungen für drahtlose Mikrofonprodukte zu erhalten.

LIZENZINFORMATIONEN

Zulassung: In einigen Gebieten ist für den Betrieb dieses Geräts u. U. eine behördliche Zulassung erforderlich. Wenden Sie sich bitte an die zuständige Behörde, um Informationen über etwaige Anforderungen zu erhalten. Nicht ausdrücklich von Shure Incorporated genehmigte Änderungen oder Modifikationen können den Entzug der Betriebsgenehmigung für das Gerät zur Folge haben. Das Erlangen einer Lizenz für drahtlose Shure-Mikrofonssysteme obliegt dem Benutzer. Die Erteilung einer Lizenz hängt von der Klassifizierung und Anwendung durch den Benutzer sowie von der ausgewählten Frequenz ab. Shure empfiehlt dem Benutzer dringend, sich vor der Auswahl und Bestellung von Frequenzen mit der zuständigen Fernmelde-/Regulierungsbehörde hinsichtlich der ordnungsgemäßen Zulassung in Verbindung zu setzen.

Informationen für den Benutzer

Dieses Gerät wurde geprüft und entspricht demnach den Grenzwerten für ein digitales Gerät der Klasse B gemäß Teil 15 der Richtlinien der US-Fernmeldebehörde (FCC Rules). Diese Grenzwerte sollen einen angemessenen Schutz gegen störende Interferenzen in Wohngebieten bieten. Dieses Gerät erzeugt und arbeitet mit HF-Energie und kann diese ausstrahlen; wenn es nicht gemäß den Anweisungen installiert und verwendet wird, kann es störende Interferenzen mit dem Funkverkehr verursachen. Allerdings wird nicht gewährleistet, dass es bei einer bestimmten Installation keine Interferenzen geben wird. Wenn dieses Gerät störende Interferenzen beim Radio- und Fernsehempfang verursacht (was durch Aus- und Anschalten des Geräts festgestellt werden kann), wird dem Benutzer nahe gelegt, die Interferenz durch eines oder mehrere der folgenden Verfahren zu beheben:

- Die Empfangsantenne anders ausrichten oder anderswo platzieren.
- Den Abstand zwischen dem Gerät und dem Empfänger vergrößern.
- Das Gerät an eine Steckdose eines Netzkreises anschließen, der nicht mit dem des Empfängers identisch ist.
- Den Händler oder einen erfahrenen Radio- und Fernsehtechniker zu Rate ziehen.

Dieses Gerät entspricht der/den lizenzbefreiten RSS-Norm(en) von Industry Canada. Der Betrieb dieses Geräts unterliegt den beiden folgenden Bedingungen: (1) Dieses Gerät darf keine Interferenzen verursachen und (2) dieses Gerät muss jegliche Interferenzen aufnehmen können, einschließlich Interferenzen, die einen unerwünschten Betrieb des Geräts verursachen können.

Le présent appareil est conforme aux CNR d'Industrie Canada applicables aux appareils radio exempts de licence. L'exploitation est autorisée aux deux conditions suivantes: (1) l'appareil ne doit pas produire de brouillage, et (2) l'utilisateur de l'appareil doit accepter tout brouillage radioélectrique subi, même si le brouillage est susceptible d'en compromettre le fonctionnement.

Dieses digitale Gerät der Klasse B entspricht den kanadischen ICES-003-Vorschriften. Cet appareil numérique de la classe B est conforme à la norme NMB-003 du Canada.

Hinweis: Die Prüfung der normgerechten elektromagnetischen Verträglichkeit beruht auf der Verwendung der mitgelieferten und empfohlenen Kabeltypen. Bei Verwendung anderer Kabeltypen kann die elektromagnetische Verträglichkeit beeinträchtigt werden.

Nicht ausdrücklich vom Hersteller genehmigte Änderungen oder Modifikationen können den Entzug der Betriebsgenehmigung für das Gerät zur Folge haben.

Bitte befolgen Sie die regionalen Recyclingverfahren für Akkus, Verpackungsmaterial und Elektronikschrott.

BLX

Características

Panel delantero

BLX4

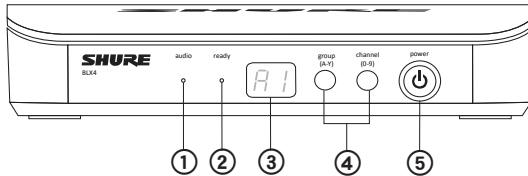

BLX88

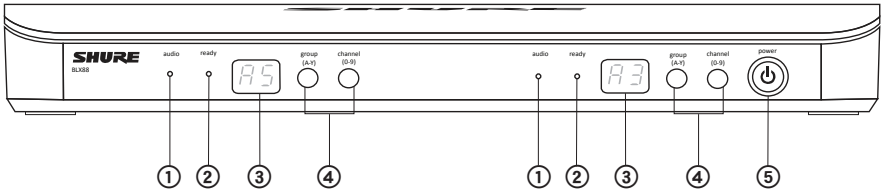

- ① **LED audio**
Indica la potencia de la señal de audio entrante: verde si es normal y rojo si hay sobrecarga.
- ② **LED ready**
La luz verde indica que el sistema está listo para usarse y está recibiendo señales del transmisor.
- ③ **Pantalla LED**
Visualiza el ajuste de grupo y canal.
- ④ **Botones group y channel**
Escaneo: Oprima y suelte el botón de grupo para escanear en busca de un grupo y canal desocupados.
Manual: Mantenga oprimido el botón **group** para seleccionar un grupo. Oprima el botón de canal para seleccionar un canal en el grupo actual.
- ⑤ **Botón power**
Mantenga oprimido para encender o apagar la unidad.

Panel trasero

BLX4

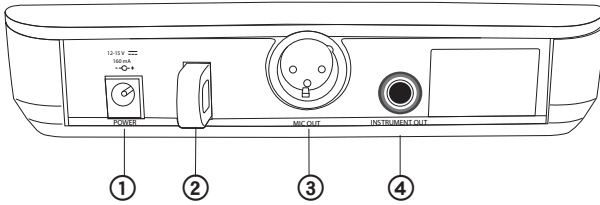

BLX88

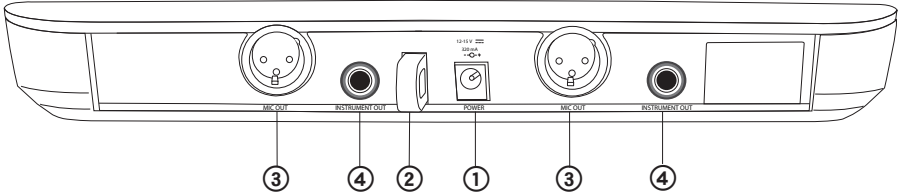

- ① Jack de alimentación de CC
- ② Amarre para cordón de adaptador
- ③ Jack de salida de micrófono tipo XLR (MIC out)
- ④ Jack de salida para nivel de instrumento de 6,35 mm (1/4 pulg) (instrument out)

BLX1

- ① Indicador LED
Muestra el estado de alimentación y baterías (vea Indicadores LED del transmisor).
- ② Interruptor power
Enciende y apaga la unidad.
- ③ Jack de entrada de micrófono con 4 clavijas (conector TA4)
- ④ Antena
- ⑤ Botón group
Cambia la selección de grupo.
- ⑥ Pantalla LED
Visualiza el ajuste de grupo y canal.
- ⑦ Botón channel
Cambia la selección de canal.
- ⑧ Compartimiento de baterías
- ⑨ Ajuste de ganancia de audio
Gire para aumentar o disminuir la ganancia del transmisor.

BLX1

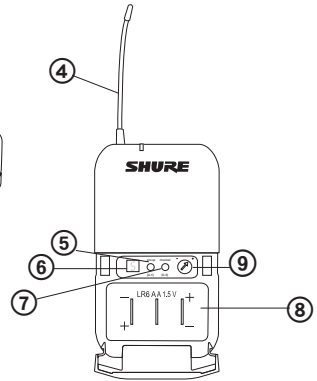
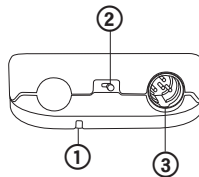

BLX2

- ① Indicador LED
Muestra el estado de alimentación y baterías (vea Indicadores LED del transmisor).
- ② Botón power
Oprima para encender o apagar la unidad.
- ③ Botón group
Cambia la selección de grupo.
- ④ Botón channel
Cambia los ajustes de canal y de ganancia.
- ⑤ Pantalla LED
Visualiza el ajuste de grupo y canal.
- ⑥ Tapa de identificación
- ⑦ Compartimiento de baterías

BLX2

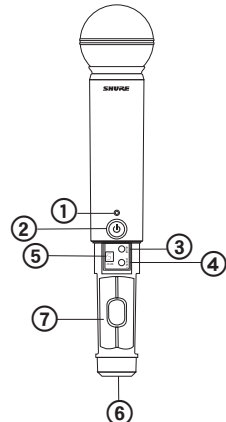

Indicadores LED del transmisor

Indicador LED	Estado
Verde	Listo
Rojo destellante rápido	Controles bloqueados
Rojo continuo	Batería descargada (resta menos de 1 hora*)
Destella rojo y se apaga	Baterías totalmente descargadas (cambie las baterías para encender el transmisor)

*Con baterías alcalinas solamente. Si se usan baterías recargables, el color rojo continuo significa que las baterías están totalmente descargadas.

Configuración de un sistema sencillo

Antes de empezar, apague todos los transmisores y encienda los equipos (otros micrófonos o sistemas de monitor personal) que pudieran causar interferencias durante la presentación.

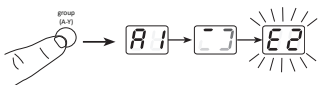

1. Oprima y suelte el botón **group** en el receptor.

El receptor busca el grupo y canal más claros.

Nota: Para interrumpir el escaneo, pulse nuevamente el botón **group**.

2. Encienda el transmisor y cambie el grupo y canal de modo que coincidan con el receptor (vea Selección de grupo y canal del transmisor).

Después de configurar el sistema, efectúe una revisión de audio y ajuste la ganancia si es necesario.

Selección de grupo y canal del transmisor

Es necesario seleccionar manualmente el grupo y canal del transmisor de modo que coincidan con la selección del receptor.

Grupo (letra)

1. Oprima y suelte el botón **group** en el transmisor para activar la pantalla. Oprima el botón **group** nuevamente; la pantalla destella.
2. Mientras la pantalla destella, oprima el botón **group** nuevamente para avanzar al grupo deseado.

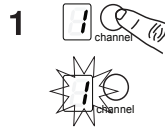
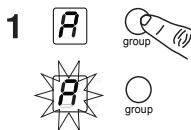

Canal (número)

Si es necesario cambiar el canal, siga el mismo procedimiento, pero empleando el botón **channel** en lugar del botón **group**.

**Nota:**

- Cuando el grupo y canal coinciden correctamente con el receptor, el LED **ready** del receptor se ilumina.
- Después de la configuración manual, el transmisor muestra de forma alternada la selección de grupo y canal por unos dos segundos.

Configuración de sistemas múltiples

Hasta 12 sistemas pueden funcionar de modo simultáneo (depende de la banda de frecuencias y del entorno de RF).

Importante: Configure los sistemas uno por uno. Una vez que el receptor y el transmisor están sintonizados al mismo grupo y canal, deje el transmisor encendido. De lo contrario, los escaneos efectuados por los otros receptores no detectarán que ese canal está ocupado. Con el BLX88, asegúrese de configurar ambos transmisores antes de avanzar al receptor siguiente.

Encienda cualquier otro equipo que pueda causar interferencia durante la presentación de manera que sea detectado durante los escaneos de grupos y canales en los pasos siguientes.

Antes de iniciar la configuración del sistema, **encienda** todos los receptores y **apague** todos los transmisores.

Para el primer receptor:

1. Realice un escaneo de grupos.
Esto halla el grupo con la mayor cantidad de canales desocupados.
Nota: Con el BLX88, el escaneo de grupos configura los dos receptores al mismo tiempo.
2. Encienda el primer transmisor y cambie los números de grupo y canal a fin de que coincidan con el receptor.
3. Deje el transmisor encendido y continúe con los sistemas adicionales.

Nota: Si el grupo seleccionado no contiene suficientes canales disponibles, seleccione manualmente "d" al configurar sistemas más grandes.

Para cada receptor adicional:

1. Utilice la configuración manual para cambiar el receptor a fin de que coincida con el número de grupo del primer receptor. Recuerde que cada vez que se cambie el número de grupo se efectúa un escaneo de canales automáticamente.
2. Encienda el transmisor y cambie los números de grupo y canal a fin de que coincidan con el receptor.
3. Deje el transmisor encendido y continúe con el sistema siguiente.
4. Una vez que se han configurado todos los receptores, efectúe una revisión de audio con todos los micrófonos.

Selección manual de grupo y canal del receptor

Podría ser necesario cambiar el grupo del receptor como parte de una configuración de sistemas múltiples.

Grupo (letra)

1. Mantenga oprimido el botón **group** en el receptor hasta que la pantalla empiece a destellar.
2. Mientras la pantalla destella, oprima el botón **group** nuevamente para avanzar al grupo siguiente.
Nota: Sólo se muestra el ajuste de grupo durante la configuración manual.
3. Una vez que se alcanza el grupo deseado, suelte el botón **group**. El receptor realiza automáticamente un escaneo de canales.

Canal (número)

Siempre utilice un canal seleccionado por el escaneo de canales. Sin embargo, si es necesario, el canal se puede definir manualmente. Siga los mismos pasos anteriores usando el botón **channel** en lugar del botón **group**.

Bloqueo y desbloqueo de controles

Bloquee los controles del sistema para evitar que accidentalmente se cambie alguna configuración o se apague la unidad.

Transmisor (bloqueo/desbloqueo)

Encienda el transmisor. Mantenga oprimido el botón **group** y luego oprima el botón **channel** por aproximadamente 2 segundos. El indicador LED destella rápidamente en rojo cuando está bloqueado.

Receptor (bloqueo/desbloqueo)

Encienda el receptor. Oprima simultáneamente los botones **group** y **channel**. La pantalla destella rápidamente.

- Cuando está bloqueado, la pantalla destella rápidamente si se pulsa algún botón.
- El BLX88 se bloquea en ambos lados cuando se bloquea desde cualquier lado.

Sugerencias para mejorar el rendimiento del sistema inalámbrico

Si encuentra interferencia o pérdidas de señal, intente lo siguiente:

- Seleccione un canal receptor diferente
- Reposicione el receptor de manera que no haya nada que obstruya la línea visual hacia el transmisor (incluyendo el público)
- Evite colocar el transmisor y el receptor en lugares en donde haya materiales metálicos o muy gruesos
- Mueva el receptor a la posición superior del rack de equipos
- Elimine las fuentes de interferencia inalámbrica cercanas, tales como teléfonos celulares, radios bidireccionales, computadoras, reproductores de sonido, dispositivos Wi-Fi y procesadores de señales digitales
- Cargue o reemplace la batería del transmisor
- Mantenga los transmisores separados a más de dos metros (6 pies)
- Mantenga el transmisor y el receptor separados a más de 5 metros (16 pies)
- Durante la prueba de sonido, marque los "puntos problemáticos" y pida a los presentadores o artistas que eviten dichas áreas

Cómo obtener un buen sonido

Colocación correcta de micrófonos

- Coloque el micrófono a menos de 30 cm (12 pulg.) de la fuente sonora. Para un sonido más cálido con mayor presencia de bajos, acerque el micrófono.
- No cubra la rejilla con la mano.

Uso del micrófono de diadema

- Coloque el micrófono de diadema a 13 mm (1/2 pulg.) del extremo de la boca.
- Coloque los micrófonos de corbata y de diadema de modo que su vestimenta, artículos de joyería u otros artículos no golpeen ni rocen contra el micrófono.

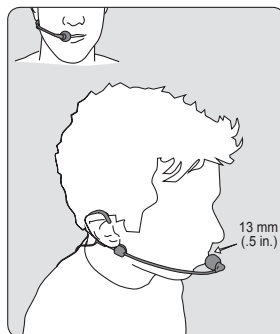

Ajuste de la ganancia

Observe el indicador LED **audio** en el panel delantero del receptor al ajustar la ganancia del transmisor.

- **Verde:** niveles normales
- **Rojo:** niveles sonoros excesivos (sobrecarga).

El LED rojo sólo debería iluminarse esporádicamente cuando se habla con voz fuerte o se toca el instrumento fuerte.

BLX1

Gire el ajuste de la ganancia de audio para aumentar (+) o disminuir (-) la ganancia hasta lograr el nivel deseado.

En el caso de instrumentos, ajuste la ganancia al mínimo. En el caso de micrófonos de corbata, aumente la ganancia según se desee.

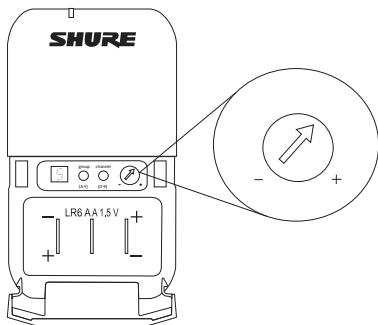

BLX2

El BLX2 cuenta con dos niveles de ajuste de ganancia: el predeterminado y el atenuado (-10 dB). El ajuste predeterminado se utiliza en la mayoría de las situaciones. Si el LED **audio** del receptor destella en rojo frecuentemente, ajuste el micrófono en atenuado. Oprima el botón **channel** para cambiar el nivel de ganancia.

1. Mantenga oprimido el botón **channel** por 5 segundos.

Aparece un punto en la esquina inferior derecha de la pantalla LED, el cual indica que se ha activado el ajuste de ganancia de -10 dB.

2. Para volver a ajustar la ganancia al nivel predeterminado, mantenga oprimido el botón **channel** por 5 segundos nuevamente, o hasta que el punto desaparezca.

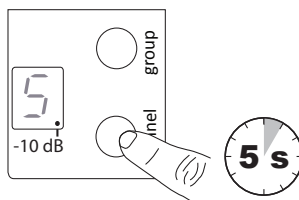

Baterías

La vida útil anticipada para las baterías AA es de hasta 14 horas (la vida útil total depende del tipo y fabricante de las baterías).

Cuando el indicador LED se ilumina en rojo, esto significa que la batería está descargada y le restan aproximadamente 60 minutos de vida útil.

Con baterías alcalinas solamente. Si se usan baterías recargables, el color rojo continuo significa que las baterías están totalmente descargadas.

Para sacar las baterías del transmisor de mano, empujelas para sacarlas por la abertura del compartimiento de baterías del micrófono.



ADVERTENCIA: Si se sustituye la batería incorrectamente, se crea el riesgo de causar una explosión. Funciona sólo con baterías compatibles con dispositivos Shure.



ADVERTENCIA: Los conjuntos de baterías no deben exponerse al calor excesivo causado por la luz del sol, las llamas o condiciones similares.

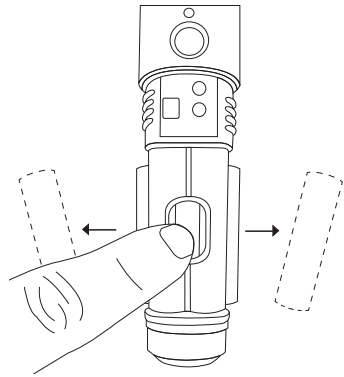

Uso del transmisor de cuerpo

Enganche el transmisor a un cinturón o deslice una correa de guitarra a través del gancho del transmisor, de la manera ilustrada.

Para obtener los mejores resultados, presione la correa contra la base del gancho.

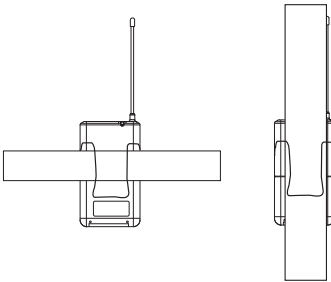

Apagado

Mantenga oprimido el botón **power** para apagar el BLX2 o BLX4/88. Para apagar el BLX1, deslice el interruptor a la posición de apagado.

Retiro e instalación de tapas de identificación

El BLX2 tiene una tapa de identificación negra instalada en fábrica (los sistemas para voz dobles tienen una tapa gris adicional).

Para quitar: Retire la cubierta de la batería. Comprima los costados de la tapa y tire de la misma para quitarla.

Para instalar: Alinee la tapa y engáchela en su sitio. Vuelva a colocar la cubierta de baterías.

Se ofrece como accesorio opcional un juego de tapas de identificación que contiene tapas de varios colores.

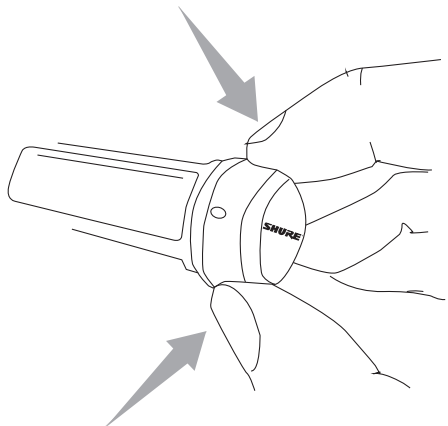

Localización de averías

Problema	Estado del indicador	Solución
No hay sonido o es débil	LED ready del receptor iluminado	<ul style="list-style-type: none"> Verifique todas las conexiones del sistema de sonido o ajuste la ganancia según sea necesario (vea Ajuste de ganancia) Compruebe que el receptor esté conectado a la consola mezcladora/amplificador
	LED ready del receptor apagado	<ul style="list-style-type: none"> Encienda el transmisor Asegúrese que las baterías están instaladas correctamente Efectúe la configuración del transmisor (vea Preparación de un sistema sencillo) Inserte baterías nuevas
	Pantalla LED del receptor apagada	<ul style="list-style-type: none"> Compruebe que el adaptador de CC esté bien enchufado en el tomacorriente. Compruebe que el receptor esté encendido.
	El LED indicador del transmisor destella rojo	Sustituya las baterías del transmisor (vea Cambio de baterías).
Pérdida de señal o artefactos de audio	LED de listo destellando o apagado	<ul style="list-style-type: none"> Cambie el receptor y el transmisor a un grupo y/o canal diferente. Identifique las fuentes cercanas de interferencia de RF y apague o elimine dichas fuentes. Reemplace las baterías del transmisor. Verifique que el receptor y el transmisor estén colocados conforme a los parámetros del sistema El sistema debe configurarse dentro del alcance recomendado y el receptor debe mantenerse alejado de las superficies metálicas. El transmisor debe colocarse en trayectoria visual con respecto al receptor para obtener un sonido óptimo
Distorsión	El LED de audio del receptor indica sobrecarga (rojo)	Reduzca la ganancia del transmisor (vea Ajuste de ganancia).
Variaciones en la intensidad del sonido cuando se cambia a una fuente diferente	N/C	Ajuste la ganancia del transmisor según sea necesario (vea Ajuste de ganancia).
El receptor/transmisor no se apaga	LED/pantalla destellando rápidamente	Vea Bloqueo y desbloqueo de controles.

BLX

Alcance

91 m (300 pies) Línea de vista

Nota: El alcance real depende de los niveles de absorción, reflexión e interferencia de la señal de RF.

Respuesta de audiofrecuencia

50 a 15,000 Hz

Nota: Depende del tipo de micrófono

Distorsión armónica total

Ref. desviación de ± 33 kHz, tono de 1 kHz

0,5%, típico

Rango dinámico

100 dB, Ponderación A, típico

Temperatura de funcionamiento

-18°C (0°F) a 57°C (135°F)

Nota: Las características de la pila podrían limitar este rango.

Polaridad

Una presión positiva en el diafragma del micrófono (o un voltaje positivo aplicado a la punta del conector tipo audífono WA302) produce un voltaje positivo en la clavija 2 (con respecto a la clavija 3 de la salida de baja impedancia) y con respecto a la punta de la salida de alta impedancia con jack de 1/4 pulg.

BLX1

Nivel de entrada de audio

posición de ganancia	max	-16 dBV máximo
	min (0 dB)	+10 dBV máximo

Rango de ajuste de ganancia

26 dB

Impedancia de entrada

1 M Ω

Salida RF de transmisor

10 mW, típico

varía según la región

Dimensiones

110 mm x 64 mm x 21 mm (Al x an x pr)

Peso

75 g (2,6 oz), sin pilas

Caja

Plástico ABS moldeado

Requisitos de alimentación

2 LR6 Baterías AA, 1,5 V, alcalina

Duración de la pila

hasta 14 horas (alcalina)

BLX2

Nivel de entrada de audio

posición de ganancia	0dB	-20 dBV máximo
	-10dB	-10 dBV máximo

Rango de ajuste de ganancia

10 dB

Salida RF de transmisor

10 mW, típico

varía según la región

Dimensiones

224 mm X 53 mm diám. (8 7/8 X 2 1/8 pulg)

Peso

218 g (7,7 oz.) (sin pilas)

Caja

Plástico ABS moldeado

Requisitos de alimentación

2 LR6 Baterías AA, 1,5 V, alcalina

Duración de la pila

hasta 14 horas (alcalina)

BLX4 & BLX88

Impedancia de salida

Conector XLR	200 Ω
Conector de 6,35 mm (1/4 pulg)	50 Ω

Nivel de salida de audio

Ref. desviación de ± 33 kHz, tono de 1 kHz

Conector XLR	-27 dBV (en carga de 100 k Ω)
Conector de 6,35 mm (1/4 pulg)	-13 dBV (en carga de 100 k Ω)

Sensibilidad de RF

-105 dBm para 12 dB SINAD, típico

Rechazo de imágenes

>50 dB, típico

Dimensiones

BLX4	40 mm X 188 mm X 103 mm (Al x an x pr)
BLX88	40 mm X 388 mm X 116 mm (Al x an x pr)

Peso

BLX4	241 g (8,5 oz.)
BLX88	429 g (15,1 oz.)

Caja

Plástico ABS moldeado

Requisitos de alimentación

12-15 VCC @ 160 mA (BLX88, 320 mA), suministrado por una fuente de alimentación externa (punta positiva)

Información importante sobre el producto

Certificaciones

Este producto cumple los requisitos esenciales de las directrices europeas pertinentes y califica para llevar el distintivo CE.

La declaración de homologación de CE puede obtenerse de Shure Incorporated o de cualquiera de sus representantes europeos. Para información de contacto, por favor visite www.shure.com

La declaración de homologación de CE se puede obtener en: www.shure.com/europe/compliance

Representante europeo autorizado:
Shure Europe GmbH
Casa matriz en Europa, Medio Oriente y África
Departamento: Aprobación para región de EMEA
Jakob-Dieffenbacher-Str. 12
75031 Eppingen, Alemania
Teléfono: 49-7262-92 49 0
Fax: 49-7262-92 49 11 4
Correo electrónico: EMESupport@shure.de

BLX1, BLX2

Homologado según la Parte 74 de las normas de la FCC.
Certificado en Canadá por la IC bajo las normas RSS-123 y RSS-102.

IDENT. FCC: DD4BLX1A, DD4BLX1B, DD4BLX1C, DD4BLX1D; DD4BLX2A, DD4BLX2B, DD4BLX2C, DD4BLX2D. **IC:** 616A-BLX1A, 616A-BLX1B, 616A-BLX1C, 616A-BLX1D; 616A-BLX2A, 616A-BLX2B, 616A-BLX2C, 616A-BLX2D

BLX4, BLX88

Aprobado bajo la provisión de la declaración de homologación (DoC), Parte 15 de las normas de la FCC.

Band	Rango	Potencia de salida
H8E	518 a 542 MHz	10 mW
K3E	606 a 630 MHz	10 mW
K14	614 a 638 MHz	10 mW
M17	662 a 686 MHz	10 mW
Q25	742 a 766 MHz	10 mW
R12	796 a 806 MHz	10 mW
S8	823 a 832 MHz	10 mW
T11	863 a 865 MHz	10 mW

NOTA: Este equipo de radio está destinado para uso en presentaciones musicales profesionales y usos similares. Este aparato de radio puede ser capaz de funcionar en algunas frecuencias no autorizadas en su región. Por favor comuníquese con las autoridades nacionales para información sobre las frecuencias autorizadas y los niveles de potencia de radiofrecuencia para micrófonos inalámbricos.

INFORMACION DE LICENCIA

Licencia de uso: Se puede requerir una licencia ministerial para utilizar este equipo en algunas áreas. Consulte a la autoridad nacional para posibles requisitos. Los cambios o modificaciones que no tengan la aprobación expresa de Shure Incorporated podrían anular su autoridad para usar el equipo. La obtención de licencias para los equipos de micrófonos inalámbricos Shure es responsabilidad del usuario, y la posibilidad de obtenerlas depende de la clasificación del usuario y el uso que va a hacer del equipo, así como de la frecuencia seleccionada. Shure recomienda enfáticamente que el usuario se ponga en contacto con las autoridades de telecomunicaciones correspondientes respecto a la obtención de licencias antes de seleccionar y solicitar frecuencias.

Información para el usuario

Este equipo ha sido probado y hallado en cumplimiento con los límites establecidos para un dispositivo digital categoría B, según la Parte 15 de las normas de la FCC. Estos límites han sido diseñados para proporcionar una protección razonable contra las interferencias perjudiciales en instalaciones residenciales. Este equipo genera, utiliza y puede irradiar energía de radiofrecuencia y, si no se instala y utiliza de acuerdo con las instrucciones, puede causar interferencias perjudiciales a las comunicaciones de radio. Sin embargo, no se garantiza que no ocurrirán interferencias en una instalación particular. Si este equipo causara interferencias perjudiciales a la recepción de radio o televisión, que se puede determinar apagando y encendiendo el equipo, se recomienda tratar de corregir la interferencia realizando una de las siguientes acciones:

- Cambie la orientación o la ubicación de la antena receptora.
- Aumente la distancia entre el equipo y el receptor.
- Conecte el equipo a un tomacorriente de un circuito diferente al que está conectado el receptor.
- Consulte al concesionario o a un técnico de radio/TV con experiencia para recibir ayuda.

Este dispositivo cumple las normas RSS de excepción de licencia de Industry Canada. El uso de este dispositivo está sujeto a las dos condiciones siguientes: (1) no se permite que este dispositivo cause interferencias, y (2) este dispositivo deberá aceptar cualquier interferencia, incluso la que pudiera causar su mal funcionamiento.

Le présent appareil est conforme aux CNR d'Industrie Canada applicables aux appareils radio exempts de licence. L'exploitation est autorisée aux deux conditions suivantes : (1) l'appareil ne doit pas produire de brouillage, et (2) l'utilisateur de l'appareil doit accepter tout brouillage radioélectrique subi, même si le brouillage est susceptible d'en compromettre le fonctionnement.

Este aparato digital categoría B cumple la norma canadiense ICES-003. Cet appareil numérique de la classe B est conforme à la norme NMB-003 du Canada.

Nota: Las pruebas de cumplimiento de las normas EMC suponen el uso de tipos de cables suministrados y recomendados. El uso de otros tipos de cables puede degradar el rendimiento EMC.

Los cambios o modificaciones que no tengan la aprobación expresa del fabricante podrían anular su autoridad para usar el equipo.

Se recomienda respetar las normas de reciclado de la región relativas a desechos electrónicos, empaquetado y baterías.

BLX

Caratteristiche

Pannello anteriore

BLX4

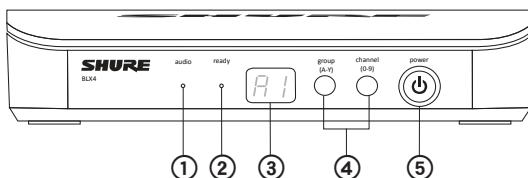

BLX88

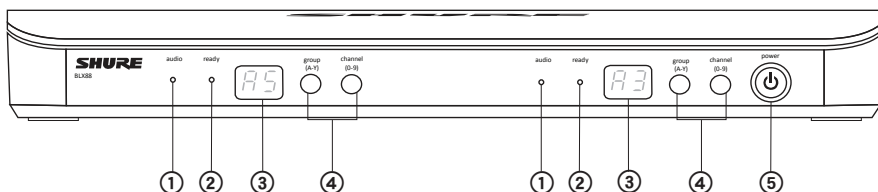

① LED audio

Indica l'intensità del segnale audio ricevuto e si illumina in verde, se l'intensità è normale, e in rosso, in presenza di un sovraccarico.

② LED ready

La spia verde indica che il sistema è pronto all'uso e alla ricezione del segnale del trasmettitore.

③ Display a LED

Visualizza le impostazioni di gruppo e canale.

④ Pulsanti group e channel1

Scansione: premete e rilasciate il pulsante group per trovare un gruppo e un canale disponibili.

Manuale: tenete premuto il pulsante group per selezionare un gruppo. Premete il pulsante channel per selezionare un canale nel gruppo corrente.

⑤ Pulsante power

Tenete premuto per accendere e spegnere l'unità.

Pannello posteriore

BLX4

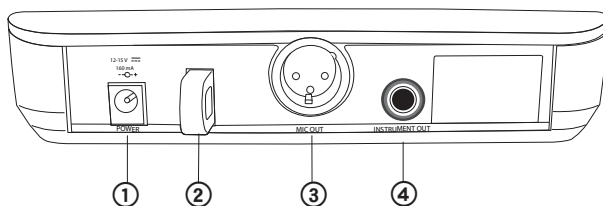

BLX88

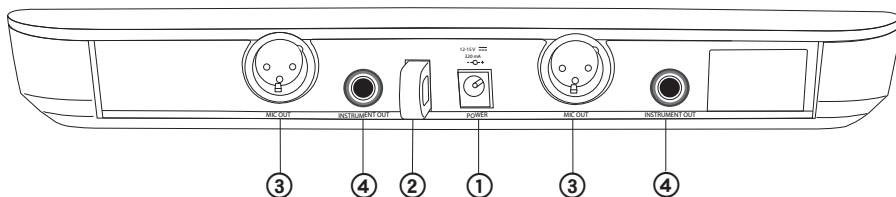

- ⑦ Jack di alimentazione c.c.
- ② Fermacavo dell'adattatore
- ③ Connettore XLR per l'uscita microfonica (MIC OUT)
- ④ Connettore di uscita livelli strumentali da 6,35 mm (1/4") (instrument out)

BLX1

- ① Indicatore a LED
Visualizza lo stato di alimentazione e batteria (vedi Indicatori LED del trasmettitore).
- ② Interruttore power
Consente di accendere e spegnere l'unità.
- ③ Connettore di ingresso a 4 pin per microfono (connettore TA4)
- ④ Antenna
- ⑤ Pulsante group
Consente di modificare l'impostazione di gruppo.
- ⑥ Display a LED
Visualizza le impostazioni di gruppo e canale.
- ⑦ Pulsante channel
Consente di modificare l'impostazione del canale.
- ⑧ Vano pile
- ⑨ Regolazione del guadagno audio
Ruotate per aumentare o diminuire il guadagno del trasmettitore.

BLX1

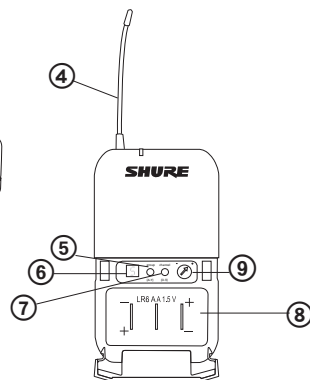
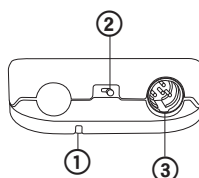

BLX2

BLX2

- ① Indicatore a LED
Visualizza lo stato di alimentazione e batteria (vedi Indicatori LED del trasmettitore).
- ② Pulsante power
Premete per accendere e spegnere l'unità.
- ③ Pulsante group
Consente di modificare l'impostazione di gruppo.
- ④ Pulsante channel
Consente di modificare l'impostazione del canale e del guadagno.
- ⑤ Display a LED
Visualizza le impostazioni di gruppo e canale.
- ⑥ Cappuccio di identificazione
- ⑦ Vano pile

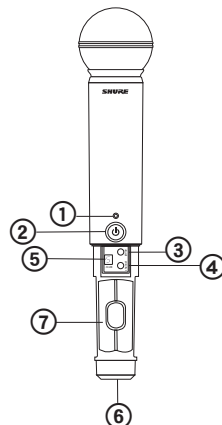

Indicatori LED del trasmettitore

Indicatore LED	Stato
Verde	Pronto
Rosso lampeggiante veloce	Comandi bloccati
Rosso fisso	Bassa carica della pila (autonomia minore di 1 ora*)
Rosso lampeggiante e spegnimento	Pile esaurite (per accendere il trasmettitore, sostituite le pile)

*Solo per le pile alcaline. Per le pile ricaricabili, rosso fisso significa che le pile sono esaurite.

Messa a punto di un singolo sistema

Prima di iniziare, spegnete tutti i trasmettitori e accendete tutti gli apparecchi (altri microfoni o sistemi di monitoraggio personale) che potrebbero causare interferenze durante lo spettacolo.

1. Premete e rilasciate il pulsante **group** sul ricevitore.

Il ricevitore cerca il gruppo e il canale più chiari.

Nota: per interrompere la ricerca, premete nuovamente il pulsante **group**.

2. Accendete il trasmettitore e cambiate il gruppo e il canale per farli corrispondere all'impostazione del ricevitore (vedi Impostazione di gruppo e canale del trasmettitore).

Dopo aver impostato il sistema, eseguite un controllo audio e regolate il guadagno se necessario.

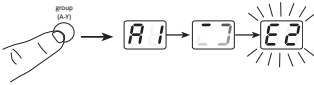

Impostazione di gruppo e canale del trasmettitore

Il gruppo e il canale del trasmettitore devono essere impostati manualmente per corrispondere al ricevitore.

Gruppo (lettera)

1. Premete e rilasciate il pulsante **group** sul trasmettitore per attivare il display. Premete nuovamente il pulsante **group**; il display lampeggia.
2. Mentre il display lampeggia, premete ancora il pulsante **group** per passare all'impostazione del gruppo desiderata.

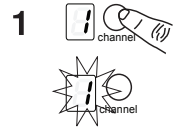
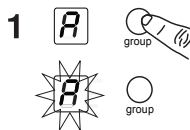
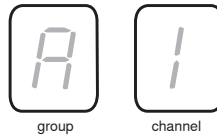

Canale (numero)

Se è necessario cambiare il canale, eseguite la stessa procedura utilizzando il pulsante **channel** anziché il pulsante **group**.



Nota:

- quando il gruppo e il canale corrispondono correttamente al ricevitore, il LED **ready** sul ricevitore si accende.
- Dopo l'impostazione manuale, il trasmettitore visualizza alternativamente per circa due secondi l'impostazione di gruppo e canale.

Impostazione di sistemi multipli

È possibile il funzionamento contemporaneo di un massimo di 12 sistemi (in base all'ambiente RF e alla banda disponibile).

Importante: impostate un sistema alla volta. Dopo che un trasmettitore e un ricevitore sono stati sintonizzati sullo stesso gruppo e canale, lasciate acceso il trasmettitore. In caso contrario, le ricerche degli altri ricevitori non rileveranno il canale come occupato. Per il sistema BLX88, verificate di aver configurato entrambi i trasmettitori prima di passare al ricevitore successivo.

Accendete qualsiasi altro apparecchio digitale che potrebbe causare interferenze durante lo spettacolo, in modo che possa essere riconosciuto durante le ricerche di gruppo e canale, procedendo come segue.

Prima di iniziare l'impostazione del sistema, **accendete** tutti i ricevitori e **spengnete** tutti i trasmettitori.

Sul primo ricevitore:

1. Eseguite una ricerca del gruppo.

In questo modo viene individuato il gruppo con i canali più chiari.

Nota: per il sistema BLX88, la scansione del gruppo imposta entrambi i ricevitori contemporaneamente.

2. Accendete il primo trasmettitore e cambiate il gruppo e il canale per corrispondere all'impostazione del ricevitore.
3. Lasciate acceso il trasmettitore e proseguite con i sistemi aggiuntivi.

Nota: Se il gruppo selezionato non contiene un numero sufficiente di canali disponibili, quando impostate sistemi più ampi selezionate manualmente il gruppo "a".

Per ciascun ricevitore aggiuntivo:

1. Utilizzate l'impostazione manuale per modificare il ricevitore in modo da corrispondere all'impostazione del gruppo del primo ricevitore. Ricordate che ogni volta che viene modificata l'impostazione del gruppo, viene effettuata automaticamente una ricerca del canale.
2. Accendete il trasmettitore e cambiate il gruppo e il canale per corrispondere all'impostazione del ricevitore.
3. Lasciate acceso il trasmettitore e proseguite con il sistema successivo.
4. Dopo aver impostato tutti i ricevitori, eseguite un controllo audio su tutti i microfoni.

Impostazione manuale del gruppo e del canale del ricevitore

Durante un'impostazione di sistemi multipli può essere necessario modificare il gruppo del ricevitore.

Gruppo (lettera)

1. Tenete premuto il pulsante **group** del ricevitore finché il display non inizia a lampeggiare.
2. Mentre il display lampeggia, premete ancora il pulsante **group** per passare al gruppo successivo.

Nota: durante l'impostazione manuale, viene visualizzata soltanto l'impostazione del gruppo.

3. Quando raggiungete il gruppo desiderato, rilasciate il pulsante **group**. Il ricevitore esegue automaticamente una ricerca del canale.

Canale (numero)

Utilizzate sempre un canale selezionato da una ricerca del canale. Se necessario, potete comunque impostare manualmente il canale. Seguite le procedure sopra descritte, utilizzando il pulsante **channel** anziché **group**.

Bloccaggio e sbloccaggio dei comandi

Bloccate i comandi del sistema per prevenire modifiche non desiderate alle impostazioni o lo spegnimento fortuito del sistema.

Trasmettitore (bloccaggio/sbloccaggio)

Accendete il trasmettitore. Tenete premuto il pulsante **group**, quindi tenete premuto il pulsante **channel** per circa 2 secondi. L'indicatore a LED lampeggia rapidamente in rosso se bloccato.

Ricevitore (bloccaggio/sbloccaggio)

Accendete il ricevitore. Tenete premuti contemporaneamente i pulsanti **group** e **channel**. Il display lampeggia rapidamente.

- Quando è bloccato, il display lampeggia rapidamente se viene premuto un tasto qualsiasi.
- Il sistema BLX88 se viene bloccato da qualsiasi lato si blocca su entrambi i lati.

Indicazioni per migliorare le prestazioni del sistema senza fili

In presenza di interferenze o perdite di segnale, provate a seguire le seguenti indicazioni:

- Scegliete un diverso canale nel ricevitore
- Riposizionate il ricevitore in modo che non vi siano ostacoli (pubblico incluso) sulla linea ottica verso il trasmettitore
- Non collocate né il trasmettitore né il ricevitore in prossimità di oggetti metallici o densi
- Spostate il ricevitore nella parte superiore del rack per apparecchi
- Rimuovete le sorgenti vicine di interferenza tra i dispositivi radiomicrofonici, quali telefoni cellulari, walkie-talkie, computer, riproduttori digitali, dispositivi Wi-Fi e processori di segnali digitali
- Caricate o sostituite la pila del trasmettitore
- Tenete i trasmettitori a oltre due metri uno dall'altro
- Tenete trasmettitore e ricevitore a oltre 5 metri uno dall'altro
- Durante il controllo del suono, contrassegnate le zone problematiche e chiedete a presentatori o esecutori di evitarle

Come ottenere un audio soddisfacente

Posizionamento corretto del microfono

- Tenete il microfono a 30 cm dalla sorgente sonora.
Per un suono più caldo con una maggior presenza di bassi, spostate il microfono più vicino.
- Non coprite la griglia con la mano.

Posizionamento del microfono con supporto attorno alla testa

- Tenete il microfono con supporto attorno alla testa a 13 mm dall'angolo della bocca.
- Posizionate i microfoni lavalier e con supporto attorno alla testa in modo da evitare l'urto o lo sfregamento con abiti, gioielli o altro.

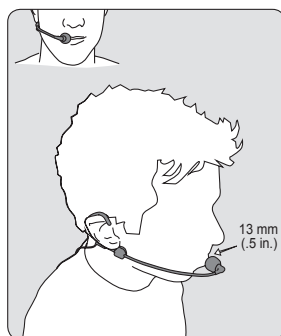

Regolazione del guadagno

Controllate l'indicatore LED **audio** sul pannello anteriore del ricevitore durante l'impostazione del guadagno del trasmettitore.

- **Verde:** livelli normali
- **Rosso:** livelli sonori eccessivi (sovraccarico).

Il LED rosso si deve accendere solo raramente, quando parlate ad alta voce o suonate lo strumento ad alto volume.

BLX1

Girate il comando di regolazione del guadagno audio per aumentare (+) o diminuire (-) il guadagno fino a raggiungere il livello desiderato.

Per gli strumenti, impostate il guadagno al minimo. Per i microfoni lavalier, aumentate il guadagno in base alle esigenze.

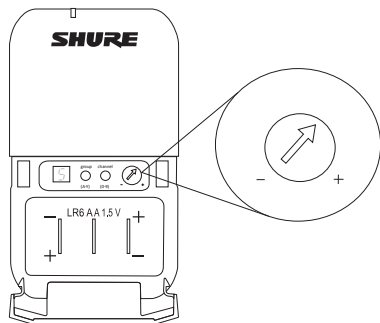

BLX2

Il sistema BLX2 offre due impostazioni di livello del guadagno, predefinito e attenuato (-10 dB). L'impostazione predefinita viene utilizzata per la maggior parte delle situazioni. Se il LED **audio** del ricevitore lampeggia spesso in rosso, impostate il microfono sul guadagno attenuato. Utilizzate il pulsante **channel1** per modificare l'impostazione del guadagno.

1. Tenete premuto il pulsante **channel1** per 5 secondi.
Nell'angolo inferiore destro del display a LED viene visualizzato un punto, che indica che è stata attivata l'impostazione del guadagno a -10 dB.
2. Per riportare il guadagno al valore predefinito, tenete premuto il pulsante **channel1** per altri 5 secondi, oppure finché non scompare il punto.

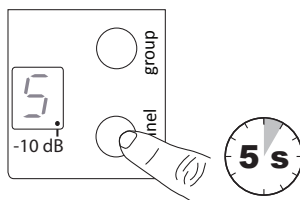

Pile

La durata massima prevista delle pile alcaline AA è di 14 ore (la durata totale delle pile varia in funzione del tipo e del produttore della pila).

Quando l'indicatore LED diventa rosso, indica "pila quasi scarica", che di norma significa meno di 60 minuti circa di autonomia.

Solo per le pile alcaline. Per le pile ricaricabili, rosso fisso significa che le pile sono esaurite.

Per togliere le pile dal trasmettitore palmare, estraetele attraverso l'apertura nello scomparto pile del microfono.



AVVERTENZA: pericolo di esplosione in caso di errato posizionamento della pila. Da utilizzare esclusivamente con pile compatibili Shure.



AVVERTENZA: le pile non devono essere esposte a calore eccessivo (luce del sole diretta, fuoco o simili).

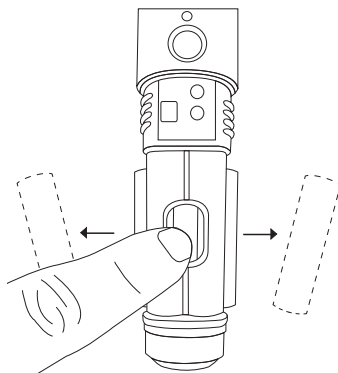

Posizionamento del trasmettitore Body-pack

Agganciate il trasmettitore a una cintura o infilate una cinghia da chitarra nel fermaglio del trasmettitore, come illustrato.

Per ottenere i migliori risultati, premete la cintura contro la base del fermaglio.

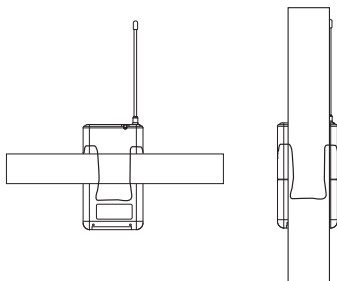

Spegnimento

Tenete premuto il pulsante **power** per spegnere il sistema BLX2 o BLX4/88. Per spegnere l'unità BLX1, fate scorrere l'interruttore a bascula su OFF.

Rimozione e installazione dei cappucci di identificazione

Il sistema BLX2 è dotato di un cappuccio di identificazione nero installato in fabbrica (i sistemi vocali doppi sono dotati di un cappuccio grigio aggiuntivo).

Rimozione: rimuovete il coperchio della pila. Comprimate i lati ed estraete il cappuccio.

Installazione: allineate il cappuccio e fate scattare in posizione. Riposizionate il coperchio dello scomparto.

Un kit di cappucci di identificazione contenente cappucci colorati assortiti è disponibile come accessorio opzionale.

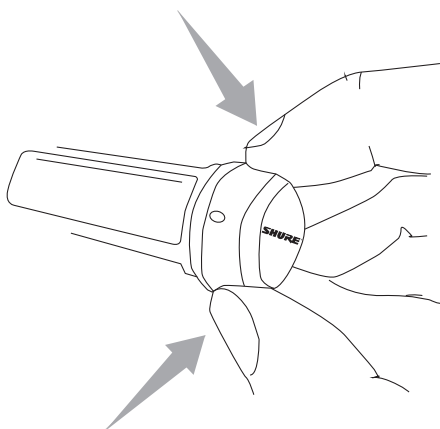

Risoluzione dei problemi

Problema	Stato dell'indicatore	Soluzione
Nessun suono o suono debole	LED ready del ricevitore acceso	<ul style="list-style-type: none"> • Verificate tutti i collegamenti dell'impianto acustico o regolate il guadagno in base alle esigenze (vedi Regolazione del guadagno) • Verificate che il ricevitore sia connesso al mixer/ all'amplificatore
	LED ready del ricevitore spento	<ul style="list-style-type: none"> • Accendete il trasmettitore. • Accertatevi che le pile siano installate correttamente • Eseguite la configurazione del trasmettitore (vedi Installazione di un singolo sistema). • Inserite pile nuove.
	Schermo a LED del ricevitore spento	<ul style="list-style-type: none"> • Accertatevi che il convertitore di corrente continua sia ben collegato alla presa di corrente. • Assicuratevi che il ricevitore sia acceso.
	LED indicatore del trasmettitore lampeggiante in rosso	Sostituite le pile del trasmettitore (vedi Sostituzione delle pile).
Artefatti o perdite del segnale audio	LED Ready lampeggiante o spento	<ul style="list-style-type: none"> • Sintonizzate il ricevitore e il trasmettitore su un gruppo e/o un canale diverso. • Individuate sorgenti di interferenze RF vicine e spegnete o eliminatele. • Sostituite le pile del trasmettitore. • Verificate che trasmettitore e ricevitore siano posizionati entro i parametri di sistema • Il sistema deve essere impostato entro la gamma consigliata e il ricevitore deve essere lontano da superfici metalliche. • Per un audio ottimale, il trasmettitore deve trovarsi in linea di visuale con il ricevitore.
Distorsione	Il LED audio del ricevitore indica sovraccarico (rosso)	Riducete il guadagno del trasmettitore (vedi Regolazione del guadagno).
Variazioni del livello audio durante il passaggio a sorgenti diverse	N/D	Regolate il guadagno del trasmettitore secondo necessità (vedi Regolazione del guadagno).
Mancato spegnimento del ricevitore/trasmettitore	LED/display lampeggianti rapidamente	Vedi Bloccaggio e sbloccaggio dei comandi.

BLX

Portata di esercizio

91 m (300 piedi) Linea ottica

Nota: la portata effettiva dipende dall'attenuazione e dalle riflessioni del segnale a radiofrequenza e dall'interferenza che esso subisce.

Risposta audio in frequenza

50 - 15,000 Hz

Nota: a seconda del tipo di microfono

Distorsione armonica totale (THD)

Rif. ± 33 kHz di deviazione con tono ad 1 kHz

0,5%, tipico

Gamma dinamica

100 dB, ponderazione A, tipico

Temperatura di funzionamento

-18°C (0°F) - 57°C (135°F)

Nota: le caratteristiche della pila possono limitare questo campo.

Polarità

Una pressione positiva sul diaframma del microfono (oppure una tensione positiva applicata alla punta del jack del WA302) produce una tensione positiva sul piedino 2 (rispetto al piedino 3 dell'uscita a bassa impedenza) e sulla punta del jack dell'uscita da 1/4" ad alta impedenza.

BLX1

Livello di ingresso audio

Guadagno	max	-16 dBV massimo
	min (0 dB)	+10 dBV massimo

Campo di regolazione del guadagno

26 dB

Impedenza di ingresso

1 M Ω

Uscita RF del trasmettitore

10 mW, tipico

varia in base alla regione

Dimensioni

110 mm x 64 mm x 21 mm (A x L x P)

Peso

75 g (2,6 once), senza batteria

Alloggiamento

ABS stampato

Alimentazione

2 LR6 Pile AA, 1,5 V, alcalina

Durata delle pile

fino a 14 ore (alcalina)

BLX2

Livello di ingresso audio

Guadagno	0dB	-20 dBV massimo
	-10dB	-10 dBV massimo

Campo di regolazione del guadagno

10 dB

Uscita RF del trasmettitore

10 mW, tipico

varia in base alla regione

Dimensioni

224 mm X 53 mm dia. (8 7/8 X 2 1/8 pollici)

Peso

218 g (7,7 oz.) (senza batteria)

Alloggiamento

ABS stampato

Alimentazione

2 LR6 Pile AA, 1,5 V, alcalina

Durata delle pile

fino a 14 ore (alcalina)

BLX4 & BLX88

Impedenza di uscita

connettore XLR	200 Ω
connettore da 6,35 mm (1/4 di pollice)	50 Ω

Livello dell'uscita audio

Rif. ± 33 kHz di deviazione con tono ad 1 kHz

connettore XLR	-27 dBV (in carico da 100 k Ω)
connettore da 6,35 mm (1/4 di pollice)	-13 dBV (in carico da 100 k Ω)

Sensibilità RF

-105 dBm per 12 dB SINAD, tipico

Reiezione della frequenza immagine

>50 dB, tipico

Dimensioni

BLX4	40 mm X 188 mm X 103 mm (A x L x P)
BLX88	40 mm X 388 mm X 116 mm (A x L x P)

Peso

BLX4	241 g (8,5 oz.)
BLX88	429 g (15,1 oz.)

Alloggiamento

ABS stampato

Alimentazione

12-15 V c.c. @ 160 mA (BLX88, 320 mA), applicata da un alimentatore esterno (punta positiva)

Informazioni importanti sul prodotto

Omologazioni

Questo prodotto è conforme ai requisiti essenziali specificati nelle direttive pertinenti dell'Unione europea ed è contrassegnabile con la marcatura CE.

La Dichiarazione di conformità CE può essere ottenuta da Shure Incorporated o da uno qualsiasi dei suoi rappresentanti europei. Per informazioni sui contatti, visitate il sito www.shure.com

La Dichiarazione di conformità CE può essere ottenuta da: www.shure.com/europe/compliance

Rappresentante europeo autorizzato:
Shure Europe GmbH
Sede per Europa, Medio Oriente e Africa
Department: EMEA Approval
Jakob-Dieffenbacher-Str. 12
75031 Eppingen, Germania
Telefono: 49-7262-92 49 0
Fax: 49-7262-92 49 11 4
E-mail: EMEAsupport@shure.de

BLX1, BLX2

Omologazione a norma FCC Parte 74.

Omologazione della IC in Canada a norma RSS-123 ed RSS-102.

ID FCC: DD4BLX1A, DD4BLX1B, DD4BLX1C, DD4BLX1D; DD4BLX2A, DD4BLX2B, DD4BLX2C, DD4BLX2D. **IC:** 616A-BLX1A, 616A-BLX1B, 616A-BLX1C, 616A-BLX1D; 616A-BLX2A, 616A-BLX2B, 616A-BLX2C, 616A-BLX2D

BLX4, BLX88

Omologazione in base alla clausola della Dichiarazione di conformità della FCC Parte 15.

Band	Gamma	Potenza di uscita
H8E	Da 518 a 542 MHz	10 mW
K3E	Da 606 a 630 MHz	10 mW
K14	Da 614 a 638 MHz	10 mW
M17	Da 662 a 686 MHz	10 mW
Q25	Da 742 a 766 MHz	10 mW
R12	Da 796 a 806 MHz	10 mW
S8	Da 823 a 832 MHz	10 mW
T11	Da 863 a 865 MHz	10 mW

NOTA: questo apparecchio radio è concepito per l'intrattenimento musicale a livello professionale ed applicazioni simili. Questo apparecchio radio può essere in grado di funzionare a frequenze non autorizzate nel Paese in cui si trova l'utente. Rivolgetevi alle autorità competenti per ottenere le informazioni relative alle frequenze ed ai livelli di potenza RF autorizzati nella vostra regione per i prodotti radiomicrofonici.

INFORMAZIONI SULLA CONCESSIONE DI LICENZA

Concessione della licenza all'uso: per usare questo apparecchio, in determinate aree può essere necessaria una licenza ministeriale. Per i possibili requisiti, rivolgetevi alle autorità competenti. Eventuali modifiche di qualsiasi tipo non espressamente autorizzate dalla Shure Incorporated possono annullare il permesso di utilizzo di questo apparecchio. Chi usa l'apparecchio radiomicrofonico Shure ha la responsabilità di procurarsi la licenza adatta al suo impiego; la concessione di tale licenza dipende dalla classificazione dell'operatore, dall'applicazione e dalla frequenza selezionata. La Shure suggerisce vivamente di rivolgersi alle autorità competenti per le telecomunicazioni riguardo alla concessione della licenza adeguata, e prima di scegliere e ordinare frequenze.

Avviso per gli utenti

in base alle prove su di esso eseguite, si è determinata la conformità ai limiti relativi ai dispositivi digitali di Classe B, secondo la Parte 15 delle norme FCC. Tali limiti sono stati concepiti per fornire una protezione adeguata da interferenze pericolose in ambiente domestico. Questo apparecchio genera, utilizza e può irradiare energia a radiofrequenza e, se non installato ed utilizzato secondo le istruzioni, può causare interferenze dannose per le comunicazioni radio. Tuttavia, non esiste alcuna garanzia che, in una specifica installazione, non si verificheranno interferenze. Se questo apparecchio causasse interferenze dannose per la ricezione dei segnali radio o televisivi, determinabili spegnendolo e riaccendendolo, si consiglia di tentare di rimediare all'interferenza tramite uno o più dei seguenti metodi:

- cambiate l'orientamento dell'antenna ricevente o spostatela;
- aumentate la distanza tra l'apparecchio ed il ricevitore;
- collegate l'apparecchio ad una presa inserita in un circuito diverso da quello a cui è collegato il ricevitore;
- rivolgetevi al rivenditore o ad un tecnico radio/TV qualificato.

Questo dispositivo è conforme alla norma RSS esonerata dal pagamento di imposte della IC in Canada. Il funzionamento di questa apparecchiatura dipende dalle seguenti due condizioni: (1) questo apparecchio non deve causare interferenza; (2) questo apparecchio deve accettare qualsiasi interferenza, comprese eventuali interferenze che possano causare un funzionamento indesiderato.

Le présent appareil est conforme aux CNR d'Industrie Canada applicables aux appareils radio exempts de licence. L'exploitation est autorisée aux deux conditions suivantes: (1) l'appareil ne doit pas produire de brouillage, et (2) l'utilisateur de l'appareil doit accepter tout brouillage radioélectrique subi, même si le brouillage est susceptible d'en compromettre le fonctionnement.

Questo apparato digitale di Classe B è conforme alle norme canadesi ICES-003. Cet appareil numérique de la classe B est conforme à la norme NMB-003 du Canada.

Nota: la prova di conformità ai requisiti relativi alla compatibilità elettromagnetica è basata sull'uso dei cavi in dotazione e consigliati. Utilizzando altri tipi di cavi si possono compromettere le prestazioni relative alla compatibilità elettromagnetica.

Eventuali modifiche di qualsiasi tipo non espressamente autorizzate dal produttore possono annullare il permesso di utilizzo di questo apparecchio.

Per lo smaltimento di pile, imballaggi ed apparecchiature elettroniche, seguite il programma di riciclo dell'area di appartenenza.

BLX

Основные особенности

Передняя панель

BLX4

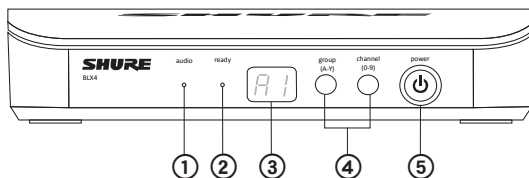

BLX88

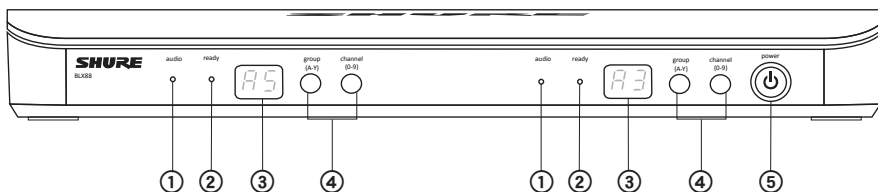

- ① **Светодиод audio**
Показывает интенсивность поступающего аудиосигнала: зеленый — нормальная интенсивность, красный — перегрузка.

② **Светодиод ready**
Зеленый — готовность системы к работе и приему сигнала передатчика.

③ **Светодиодный дисплей**
Показывает настройку группы и канала.
- ④ **Кнопки group и channel**
Сканирование: для поиска свободной группы и канала нажмите и отпустите кнопку group.
Выбор вручную: чтобы выбрать группу, нажмите и удерживайте кнопку group. Чтобы выбрать канал в текущей группе, нажмите и отпустите кнопку Channel.

⑤ **Кнопка power**
Нажмите и удерживайте, чтобы включить или выключить питание.

Задняя панель

BLX4

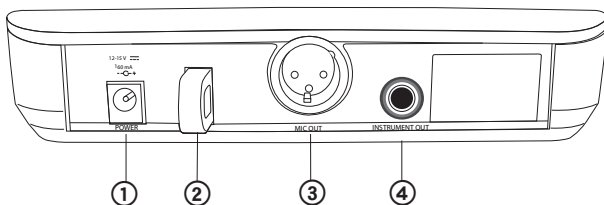

BLX88

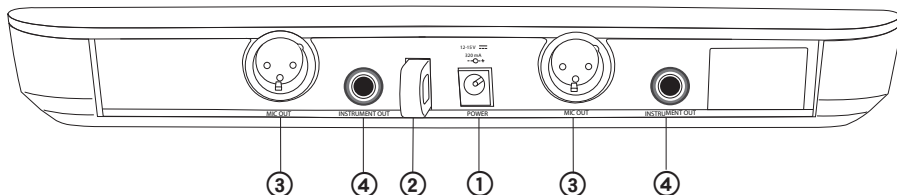

- ① Разъем питания постоянного тока
- ② Скоба крепления провода адаптера
- ③ Выходное гнездо XLR микрофона (MIC out)
- ④ 6,35-мм выходное гнездо уровня инструмента (instrument out)

BLX1

- ① Светодиодный индикатор
Показывает состояние питания и батареек (см. светодиодные индикаторы передатчика).
- ② Выключатель питания power
Включает и выключает питание.
- ④ 4-контактное входное гнездо для микрофона (разъем TA4)
- ④ Антенна
- ⑤ Кнопка group
Изменяет выбор группы.
- ③ Светодиодный дисплей
Показывает настройку группы и канала.
- ⑦ Кнопка channel
Изменяет выбор канала.
- ⑨ Отсек для батареек
- ③ Переключатель усиления аудиосигнала
Вращайте, чтобы увеличить или уменьшить усиление передатчика.

BLX1

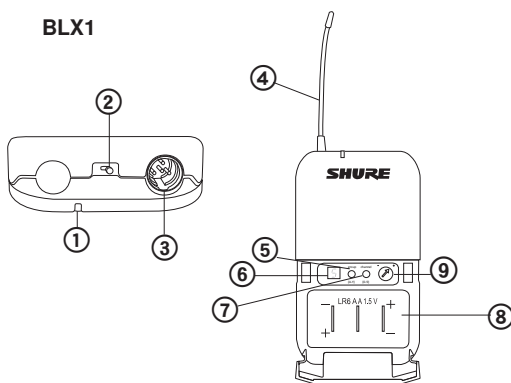

BLX2

- ① Светодиодный индикатор
Показывает состояние питания и батареек (см. светодиодные индикаторы передатчика).
- ② Кнопка power
Включает и выключает питание.
- ③ Кнопка group
Изменяет выбор группы.
- ④ Кнопка channel
Изменяет выбор канала и настройку усиления.
- ⑤ Светодиодный дисплей
Показывает настройку группы и канала.
- ⑥ Идентификационный колпачок
- ⑦ Отсек для батареек

BLX2

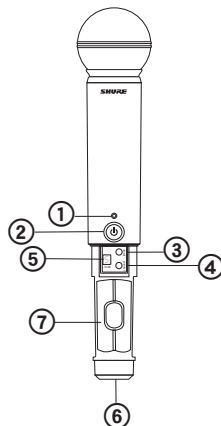

Светодиодные индикаторы передатчика

Светодиодный индикатор	Состояние передатчика
Зеленый	Готов
Часто мигающий красный	Управление заблокировано
Постоянный красный	Малый ресурс батарейки (осталось меньше чем на 1 час работы*)
Мигает красным и гаснет	Батарейки разряжены (чтобы включить передатчик, замените батарейки)

*Только для щелочных батареек. Для аккумуляторных батареек постоянный красный означает, что батарейки не работают.

Настройка одиночной системы

Прежде чем начать, выключите все передатчики и включите любое оборудование (другие микрофоны или системы персонального мониторинга), которое может создавать помехи при выступлении.

1. Нажмите и отпустите кнопку **group** приемника.
 Приемник ищет наиболее свободную группу и канал.
Примечание. Чтобы остановить сканирование, снова нажмите кнопку **group**.
2. Включите передатчик и согласуйте его с приемником, изменив группу и канал (см. Ручная настройка группы и канала).
 Настроив систему, проверьте аудиосигнал и, если нужно, отрегулируйте усиление.

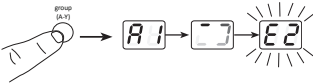

Настройка группы и канала передатчика

Группу и канал передатчика нужно установить вручную в соответствии с настройкой приемника.

Группа (буква)

1. Чтобы активировать дисплей, нажмите и отпустите кнопку **group** передатчика. Снова нажмите кнопку **group**. Дисплей начнет мигать.
2. Чтобы перейти к следующей группе, пока дисплей мигает, снова нажмите кнопку **group**.

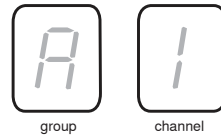

Канал (число)

Если нужно изменить канал, действуйте таким же образом с кнопкой **channel** вместо кнопки **group**.



Примечание.

- Когда группа и канал будут согласованы с настройкой приемника, включится светодиод **ready** приемника.
- После ручной настройки передатчик в течение приблизительно двух секунд будет попеременно показывать выбранные группу и канал.

Настройка нескольких систем

Одновременно могут работать до 12 систем (в зависимости от диапазона и РЧ среды).

Внимание! Настраивайте все системы поочередно. Настроив приемник и передатчик на одни и те же группу и канал, оставьте передатчик включенным. В противном случае другие приемники не смогут определить, что канал занят. Для BLX88 обязательно настройте оба передатчика, прежде чем переходить к другому приемнику.

Включите любое другое цифровое оборудование, которое может создавать помехи при выступлении, чтобы это можно было обнаружить при последующем сканировании групп и каналов.

Прежде чем настраивать систему, **ВКЛЮЧИТЕ** все приемники и **ВЫКЛЮЧИТЕ** все передатчики.

Для первого приемника:

1. Выполните сканирование групп.

Будет найдена группа с наибольшим числом свободных каналов.

Примечание. При сканировании групп оба приемника BLX88 настраиваются одновременно.

2. Включите первый передатчик и измените группу и канал для согласования с приемником.
3. Оставьте передатчик включенным и перейдите к настройке следующей системы.

Примечание. Если при настройке крупных систем в выбранной группе не хватает свободных каналов, выберите ручную группу «d».

Для каждого дополнительного приемника:

1. В ручном режиме установите для приемника ту же группу, на которую настроен первый приемник. Помните, что при каждом изменении группы автоматически производится сканирование каналов.
2. Включите передатчик и измените группу и канал для согласования с приемником.
3. Оставьте передатчик включенным и перейдите к настройке следующей системы.
4. Настроив все приемники, выполните аудиопроверку всех микрофонов.

Ручная настройка группы и канала приемника

При настройке нескольких систем может понадобиться изменить группу приемника.

Группа (буква)

1. Удерживайте кнопку **group** приемника, пока дисплей не начнет мигать.
2. Чтобы перейти к следующей группе, пока дисплей мигает, снова нажмите кнопку **group**.

Примечание. При ручной настройке будет выводиться только настройка группы.

3. Дойдя до нужной группы, отпустите кнопку **group**. Приемник автоматически выполнит сканирование каналов.

Канал (число)

Всегда используйте канал, выбранный при сканировании каналов. Впрочем, если потребуется, канал можно выбрать вручную. Выполните те же действия, что описаны выше, с кнопкой **channel**, а не **group**.

Блокирование и разблокирование управления

Чтобы не допустить случайного изменения настроек или выключения питания, блокируйте управление системой.

Передатчик (блокирование / разблокирование)

Включите передатчик. Удерживая кнопку **group**, нажмите и удерживайте приблизительно 2 секунды кнопку **channel**. В состоянии блокирования светодиодный индикатор с большой частотой мигает красным.

Приемник (блокирование / разблокирование)

Включите приемник. Одновременно нажмите и удерживайте кнопки **group** и **channel**. Дисплей начнет часто мигать.

- При блокированном управлении дисплей будет часто мигать, если нажать любую кнопку.
- При блокировании любого из приемников BLX88 блокируются оба.

Рекомендации по улучшению работы беспроводных систем

Если при работе беспроводной системы возникают помехи или пропадание звука, попробуйте сделать следующее:

- Выберите другой частотный канал
- Переместите приемник, чтобы между ним и передатчиком не было никаких препятствий (включая аудиторию)
- Старайтесь не размещать передатчик и приемник поблизости от металла или других плотных материалов
- Переместите приемник на самый верх стойки оборудования
- Уберите находящиеся поблизости источники помех — сотовые телефоны, радики, компьютеры, медиа-плееры, устройства Wi-Fi и цифровые процессоры сигналов
- Зарядите или замените батарейку передатчика
- Держите передатчики на расстояниях не меньше 1,8 м друг от друга
- Держите передатчик и приемник на расстоянии не меньше 5 м друг от друга
- При проверке звука отметьте проблемные участки и попросите выступающих или артистов избегать этих мест

Как добиться хорошего звучания

Правильное положение микрофона

- Держите микрофон на расстоянии 30 см от источника звука. Чтобы получить более теплое звучание с увеличенным присутствием басов, приблизьте микрофон к источнику.
- Не закрывайте решетку рукой.

Как пользоваться головным микрофоном

- Установите головной микрофон на расстоянии 13 мм от угла рта.
- Устанавливайте петличный и головной микрофоны таким образом, чтобы одежда, украшения и другие предметы не терлись о микрофон.

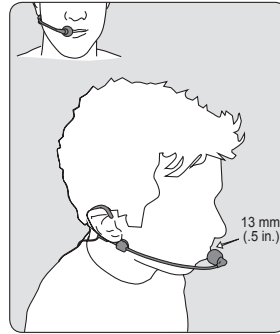

Настройка усиления

При настройке усиления передатчика следите за светодиодным индикатором **audio** на лицевой панели приемника.

- **Зеленый:** нормальные уровни
- **Красный:** чрезмерные уровни звука (перегрузка).

Когда вы громко говорите или громко играете на инструменте, красный светодиод должен вспыхивать лишь изредка.

BLX1

Вращайте регулятор усиления аудиосигнала для увеличения (+) или уменьшения (-) усиления, пока не получите нужный уровень.

Для инструментов установите минимальное усиление. Для петличного микрофона увеличивайте усиление до нужного уровня.

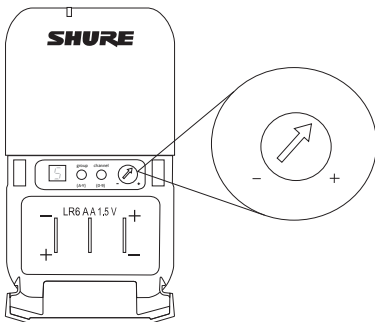

BLX2

В приемнике BLX2 предусмотрены два уровня настройки, стандартный и пониженный (-10 дБ). В большинстве случаев используется стандартная настройка. Если красный светодиод **audio** приемника вспыхивает часто, перейдите на пониженный уровень усиления микрофона. Чтобы изменить настройку усиления, нажмите кнопку **channel**.

1. Держите кнопку **channel** нажатой 5 секунд.

В правом нижнем углу светодиодного дисплея появится точка, показывающая, что установлено усиление -10 дБ.

2. Чтобы вернуться к стандартному усилению, снова нажимайте кнопку **channel** в течение 5 секунд или пока не исчезнет точка.

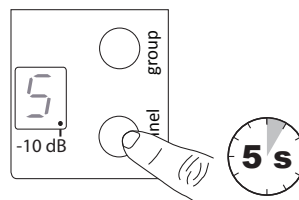

Батарейки

Ожидаемый срок службы батареек AA — до 14 часов (полный срок службы батарейки зависит от ее типа и изготовителя).

Когда светодиодный индикатор становится красным, это значит, что батарейки разряжены, и оставшийся срок службы — около 60 минут.

Только для щелочных батареек. Для аккумуляторных батареек постоянный красный означает, что батарейки не работают.

Чтобы извлечь батарейки из ручного передатчика, вытолкните их через отверстие в отделении микрофона для батареек.



ВНИМАНИЕ: Неправильная замена батареек может привести к взрыву. Используйте только батарейки, совместимые с Shure.



ВНИМАНИЕ: Не подвергайте батарейные блоки питания чрезмерному нагреву от солнца, открытого пламени и т.п.

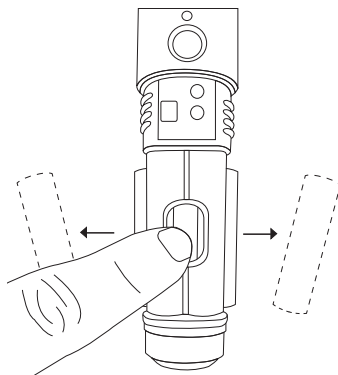

Крепление переносного передатчика

Пристегните передатчик зажимом к ремню или проденьте через зажим передатчика ленту гитары, как показано на рисунке.

Для надежного крепления прижмите ремень к основанию зажима.

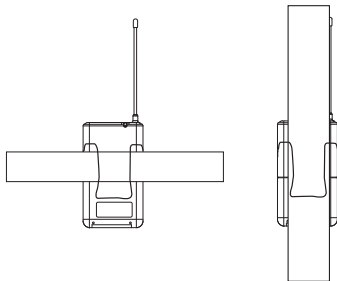

Выключение питания

Чтобы выключить BLX2 или BLX4/88, нажмите кнопку power. Для выключения BLX1 сдвиньте тумблер питания в положение OFF.

Снятие и установка идентификационных колпачков

На BLX2 установлен черный заводской идентификационный колпачок (сдвоенные вокальные системы поставляются с дополнительным серым колпачком).

Чтобы снять колпачок: снимите крышку батарейки. Сдавите с боков и снимите колпачок.

Чтобы установить колпачок: Направьте колпачок и нажмите на него. Он встанет на место со щелчком. Установите на место крышку батарейки.

В качестве дополнительной принадлежности предлагается комплект разноцветных идентификационных колпачков.

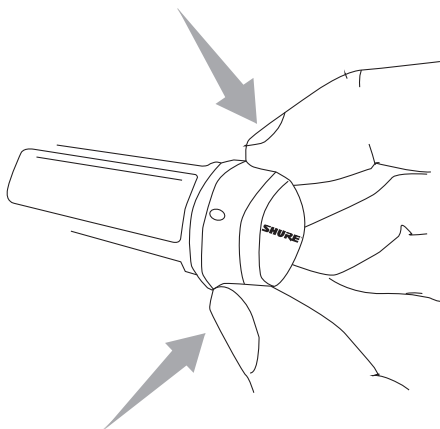

Поиск и устранение неисправностей

Проблема	Состояние индикаторов	Решение
Звук отсутствует или слабый звук	Светодиод ready приемника горит	<ul style="list-style-type: none"> Проверьте все соединения звуковой системы или настройте должным образом усиление (см. «Настройка усиления») Убедитесь, что приемник подключен к микшеру/усилителю
	Светодиод ready приемника не горит	<ul style="list-style-type: none"> Включите передатчик Проверьте правильность установки батареек Настройте передатчик (см. «Настройка системы с одним приемником и одним передатчиком») Вставьте свежие батарейки
	Светодиодный экран приемника не горит	<ul style="list-style-type: none"> Убедитесь, что вилка адаптера плотно вставлена в розетку. Убедитесь, что питание приемника включено.
	Светодиод передатчика мигает красным	Замените батарейки передатчика (см. «Замена батареек»).
Звуковые артефакты или пропадание звука	Светодиод готовности мигает или выключен	<ul style="list-style-type: none"> Перестройте приемник и передатчик на другую группу и/или канал. Найдите и выключите или уберите находящиеся поблизости источники РЧ помех. Замените батарейки передатчика. Убедитесь, что установка приемника и передатчика соответствует параметрам системы Система должна быть установлена в пределах рекомендуемой дальности, и приемник должен быть удален от металлических поверхностей. Чтобы добиться оптимального звучания, передатчик должен находиться на линии прямой видимости с приемником
Искажение	Светодиод Audio приемника (красный) показывает, что звук клиппируется	Уменьшите усиление передатчика (см. «Настройка усиления»).
При переключении на различные источники уровень звука меняется	—	Подстройте усиление передатчика, как потребуется (см. «Настройка усиления»).
Приемник и передатчик не выключаются	Светодиод и дисплей часто мигают	См. «Блокирование и разблокирование управления»

BLX

Рабочая дальность

91 м (300 фут) В пределах прямой видимости

Примечание. Фактическая дальность зависит от поглощения, отражения и интерференции ВЧ сигналов.

Аудиочастотная характеристика

50 до 15,000 Гц

Примечание. В зависимости от типа микрофона

Суммарный коэффициент гармонических искажений

При девиации ± 33 кГц для тона 1 кГц
0,5%, типично

Динамический диапазон

100 дБ, по шкале А, типично

Рабочая температура

-18°C (0°F) до 57°C (135°F)

Примечание. Характеристики батареек могут сузить этот диапазон.

Полярность

Положительное давление на мембрану микрофона (или положительное напряжение, приложенное к контакту телефонного штекера WA302) создает положительное напряжение на контакте 2 (относительно контакта 3 низкоимпедансного выхода) и на штыре высокоимпедансного 1/4-дюймового выхода.

BLX1

Уровень входного аудиосигнала

Усиление	max	-16 дБВ максимум
	min (0 dB)	+10 дБВ максимум

Диапазон настройки усиления

26 дБ

Входной импеданс

1 МОм

Выход ВЧ передатчика

10 мВт, типично

Зависит от региона

Размеры

110 mm x 64 mm x 21 mm (В x Ш x Г)

Масса

75 г (2,6 унций), без батареек

Корпус

Прессованный полимерный

Питание

2 LR6 Батарейки типа AA, 1,5 В, щелочная

Срок службы батареек

до 14 ч (щелочная)

BLX2

Уровень входного аудиосигнала

Усиление	0dB	-20 дБВ максимум
	-10dB	-10 дБВ максимум

Диапазон настройки усиления

10 дБ

Выход ВЧ передатчика

10 мВт, типично

Зависит от региона

Размеры

224 mm X 53 mm diam. (8 7/8 X 2 1/8 дюймов)

Масса

218 г (7,7 oz.) (без батареек)

Корпус

Прессованный полимерный

Питание

2 LR6 Батарейки типа AA, 1,5 В, щелочная

Срок службы батареек

до 14 ч (щелочная)

BLX4 & BLX88

Выходной импеданс

разъем XLR	200 Ом
разъем 6,35 мм	50 Ом

Уровень выходного аудиосигнала

При девиации ± 33 кГц для тона 1 кГц

разъем XLR	-27 дБВ (для нагрузки 100 кОм)
разъем 6,35 мм	-13 дБВ (для нагрузки 100 кОм)

Чувствительность по ВЧ

-105 дБм при SINAD 12 дБ, типично

Подавление помех по зеркальному каналу

>50 дБ, типично

Размеры

BLX4	40 mm X 188 mm X 103 mm (В x Ш x Г)
BLX88	40 mm X 388 mm X 116 mm (В x Ш x Г)

Масса

BLX4	241 г (8,5 oz.)
BLX88	429 г (15,1 oz.)

Корпус

Прессованный полимерный

Питание

12–15 В постоянного тока @ 160 мА (BLX88, 320 мА), питается от внешнего источника (штырь положительный)

Важная информация об изделии

Сертификация

Это изделие удовлетворяет существенным требованиям всех соответствующих директив ЕС и имеет разрешение на маркировку CE.

Декларацию соответствия CE можно получить в компании Shure Incorporated или в любом из ее европейских представительств. Контактную информацию см. на вебсайте www.shure.com

Декларацию соответствия CE можно получить по следующему адресу: www.shure.com/europe/compliance

Уполномоченный европейский представитель:
Shure Europe GmbH
Headquarters Europe, Middle East & Africa
Department: EMEA Approval
Jakob-Dieffenbacher-Str. 12
75031 Erppingen, Germany
Телефон: 49-7262-92 49 0
Факс: 49-7262-92 49 11 4
Эл. почта: EMEAsupport@shure.de

BLX1, BLX2

Сертифицировано согласно требованиям FCC часть 74.

Сертифицировано по IC в Канаде как RSS-123 и RSS-102.

Обозначение FCC: DD4BLX1A, DD4BLX1B, DD4BLX1C, DD4BLX1D; DD4BLX2A, DD4BLX2B, DD4BLX2C, DD4BLX2D. **IC:** 616A-BLX1A, 616A-BLX1B, 616A-BLX1C, 616A-BLX1D; 616A-BLX2A, 616A-BLX2B, 616A-BLX2C, 616A-BLX2D

BLX4, BLX88

Утверждено согласно положению о Декларации соответствия (DoC) FCC, часть 15.

Полоса	Диапазон	Выходная мощность
H8E	518 – 542 МГц	10 мВт
K3E	606 – 630 МГц	10 мВт
K14	614 – 638 МГц	10 мВт
M17	662 – 686 МГц	10 мВт
Q25	742 – 766 МГц	10 мВт
R12	796 – 806 МГц	10 мВт
S8	823 – 832 МГц	10 мВт
T11	863 – 865 МГц	10 мВт

ПРИМЕЧАНИЕ. Данная радиоаппаратура предназначена для использования в профессиональных музыкальных представлениях и аналогичных приложениях. Может оказаться, что эта радиоаппаратура в состоянии работать на некоторых частотах, не разрешенных в вашем регионе. За информацией о разрешенных частотах и уровнях РЧ мощности для беспроводных микроволновых систем обращайтесь в национальные органы власти.

ЛИЦЕНЗИОННАЯ ИНФОРМАЦИЯ

Лицензирование: Для эксплуатации этого оборудования на некоторых территориях может требоваться административная лицензия. В отношении возможных требований обращайтесь в соответствующий национальный орган. Изменения или модификации, не получившие четко выраженного утверждения Shure Incorporated, могут лишить вас права эксплуатировать это оборудование. Лицензирование беспроводного микроволнового оборудования Shure является обязанностью пользователя, и возможность получения пользователем лицензии зависит от классификации и применения, а также от выбранной частоты. Компания Shure настоятельно рекомендует пользователю, прежде чем выбирать и заказывать частоты, обратиться в соответствующий регулятивный орган по телекоммуникациям в отношении надлежащего лицензирования.

Информация для пользователя

Данное оборудование прошло испытания, и было установлено, что оно соответствует пределам для цифрового устройства класса В согласно части 15 Правил FCC. Эти пределы определены исходя из обеспечения обособленного уровня защиты от вредных помех при установке в жилых зданиях. Это оборудование генерирует, использует и может излучать высокочастотную энергию; если его установка осуществляется не в соответствии с инструкциями, оно может создавать вредные помехи для радиосвязи. Однако нет гарантии, что при конкретной установке помехи не возникнут. Если оборудование создает вредные помехи приему радио- или телевизионных передач, в чем можно убедиться, включая и выключая оборудование, пользователю рекомендуется устранить помехи одной или несколькими из следующих мер:

- Измените ориентацию или переместите приемную антенну.
- Увеличьте расстояние между оборудованием и приемником.
- Подключите оборудование к розетке, находящейся не в той цепи, к которой подсоединен приемник.
- Обратитесь за помощью к дилеру или опытному радиологическому технику.

Данное устройство соответствует безлицензионным стандартам RSS Департамента промышленности (IC) Канады. Эксплуатация этого устройства допускается при следующих двух условиях: (1) это устройство не должно создавать помехи и (2) это устройство должно принимать любые помехи, включая и те, которые могут привести к нежелательным явлениям при работе устройства.

Le présent appareil est conforme aux CNR d'Industrie Canada applicables aux appareils radio exempts de licence. L'exploitation est autorisée aux deux conditions suivantes : (1) l'appareil ne doit pas produire de brouillage, et (2) l'utilisateur de l'appareil doit accepter tout brouillage radioélectrique subi, même si le brouillage est susceptible d'en compromettre le fonctionnement.

Этот цифровой аппарат класса В соответствует канадским нормам ICES-003. Cet appareil numérique de la classe B est conforme à la norme NMB-003 du Canada.

Примечание. Испытания на соответствие требованиям ЭМС проводятся с использованием входящих в комплект и рекомендуемых типов кабелей. Использование кабелей других типов может ухудшить характеристики ЭМС.

Изменения или модификации, не получившие явно выраженного подтверждения изготовителя, могут лишить вас права эксплуатировать это оборудование.

Следуйте местным правилам утилизации батареек, упаковки и электронных отходов.



**United States, Canada, Latin
America, Caribbean:**
Shure Incorporated
5800 West Touhy Avenue
Niles, IL 60714-4608 USA

Phone: 847-600-2000
Fax: 847-600-1212 (USA)
Fax: 847-600-6446
Email: info@shure.com

www.shure.com

©2013 Shure Incorporated

Europe, Middle East, Africa:
Shure Europe GmbH
Jakob-Dieffenbacher-Str. 12,
75031 Eppingen, Germany

Phone: 49-7262-92490
Fax: 49-7262-9249114
Email: info@shure.de

Asia, Pacific:
Shure Asia Limited
22/F, 625 King's Road
North Point, Island East
Hong Kong

Phone: 852-2893-4290
Fax: 852-2893-4055
Email: info@shure.com.hk