

# THR30II Wireless THR10II Wireless THR10II

## Manuale di riferimento



### Indice

<b>Introduzione</b> .....	<b>2</b>
Caratteristiche principali .....	2
Accessori .....	2
<b>Nomi e funzioni</b> .....	<b>3</b>
Pannello di controllo .....	3
Pannello posteriore.....	6
<b>Collegamento</b> .....	<b>7</b>
Esempio di collegamento (su THR30II Wireless) .....	7
Alimentazione .....	8
Collegamento alla chitarra tramite wireless (solo THR-II Wireless) .....	9
Collegamento a un dispositivo smart.....	10
Collegamento a un computer .....	12
<b>Diagnostica</b> .....	<b>14</b>
<b>Specifiche</b> .....	<b>16</b>
Specifiche tecniche.....	16
Stato del LED del tasto di accensione di THR30II Wireless, THR10II Wireless* .....	17
Diagrammi del flusso dei segnali.....	18
Elenco dei tipi di amp modeling.....	19

# Introduzione

Grazie per l'acquisto di questo prodotto Yamaha.

Questo prodotto è un amplificatore per chitarra straordinariamente versatile e compatto progettato per l'utilizzo a casa, in sale prove e altrove: virtualmente ovunque tu voglia!

È consigliata la lettura attenta del presente manuale per poter sfruttare appieno le funzioni avanzate e utili del prodotto. È inoltre consigliato conservare il manuale in un luogo sicuro e pratico per utilizzarlo come riferimento futuro.

## Caratteristiche principali

- **Amplificatore per chitarra sofisticato che utilizza un sistema di amp modeling avanzato, grazie alla VCM Technology esclusiva di Yamaha.**
- **Trasmettitore per chitarra wireless avanzato Relay G10T (prodotto da LINE6) per l'utilizzo wireless (solo per THR30II Wireless e THR10II Wireless).**
- **La funzionalità Bluetooth® consente la riproduzione di musica e la modifica delle impostazioni audio da un dispositivo smart o da un computer.**
- **La batteria ricaricabile integrata consente l'utilizzo senza adattatore di alimentazione.**
- **La tecnologia Extended Stereo esclusiva di Yamaha offre un'immagine stereo incredibilmente ampia, che va ben al di là delle dimensioni compatte dell'unità.**
- **Le funzionalità dell'interfaccia audio consentono la registrazione della chitarra sul computer tramite USB.**
- **Include un accordatore cromatico automatico.**

\* **Cos'è la VCM Technology?**

La VCM Technology è una tecnologia di amp modeling fisica sviluppata da Yamaha che permette di riprodurre le caratteristiche di circuiti analogici a livello microscopico in modo da riprodurre in maniera accurata l'audio delle attrezzature emulate.

## Accessori

- **Adattatore di alimentazione**
- **Guida rapida**
- **Istruzioni di sicurezza**
- **Elenco dei centri di assistenza**
- **Informazioni per il download di Cubase AI**

In questo documento, THR30II Wireless, THR10II Wireless e THR10II vengono denominati insieme THR-II. THR30II Wireless e THR10II Wireless vengono denominati THR-II Wireless.

# Nomi e funzioni

## Pannello di controllo

### THR30II Wireless

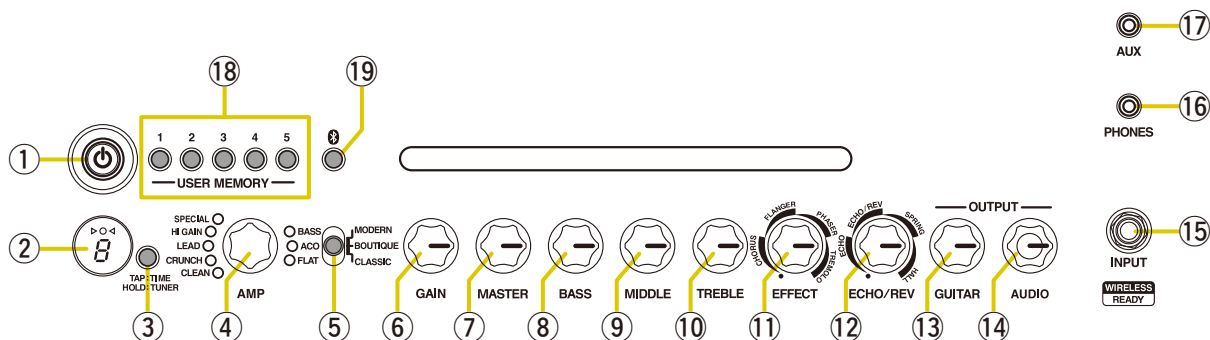

### THR10II Wireless THR10II

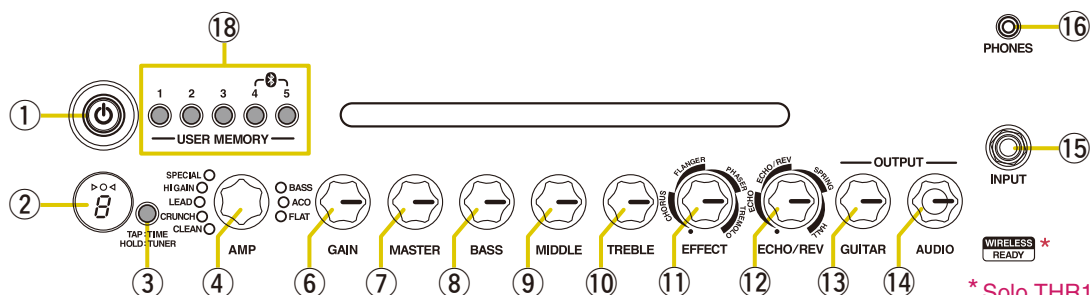

\* Solo THR10II Wireless

#### ① [ ] (Tasto di accensione)/LED del tasto di accensione

Questo è il tasto di accensione dell'unità.



Quando il dispositivo è acceso, il LED del tasto di accensione, la spia corrispondente al tipo di amplificazione selezionato e la spia di alimentazione sulla cassa del diffusore si illuminano.

#### ② Display a LED



Indica ciascuna delle impostazioni e delle condizioni dell'unità THR-II.

#### ③ Tasto [TAP/TUNER]

##### ■ Funzione di accordatura

Tenendo premuto l'interruttore per 1 secondo, si attiva la funzione di accordatura e gli indicatori    si illuminano.

L'accordatore è calibrato su A4=440 Hz. Accordare la chitarra finché non viene raggiunta la frequenza desiderata nel display a LED.

Quando è visibile solo il cerchio (O) al centro del display    , l'accordatura è corretta.

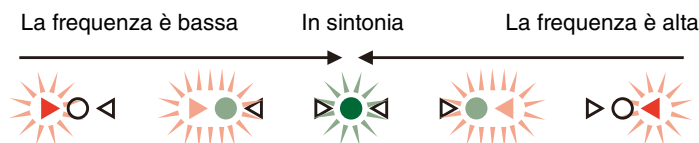

Premere il tasto [TAP/TUNER] (per meno di un secondo) per disattivare la funzione di accordatura.

\* Quando la funzione di accordatura è attiva, il suono della chitarra per il diffusore principale, per l'ingresso [PHONES] e per l'ingresso [USB] viene silenziato. I suoni provenienti dall'ingresso [AUX], dall'ingresso [USB] e dal Bluetooth vengono emessi nel diffusore principale e nell'ingresso [PHONES].

### ■ Funzione Tap Tempo

Quando si seleziona un effetto ECHO o ECHO/REV mediante la manopola [ECHO/REV] ⑫, il tempo del ritardo può essere impostato toccando (più di due volte) l'interruttore.

### ■ Impostazione Extended Stereo

Tenere premuto l'interruttore per più di tre secondi per attivare e disattivare la funzione Extended Stereo\*.

ON: "#" sul LED ② è spento (impostazione predefinita).

OFF: "#" sul LED ② è illuminato.

\* Extended Stereo: La funzione Extended Stereo produce un campo stereofonico molto più ampio. Extended Stereo influisce sui suoni dell'ingresso [AUX], dell'ingresso [USB] e del Bluetooth, nonché su quelli della chitarra applicando effetti di riverbero.

\* L'impostazione Extended Stereo viene registrata quando si disattiva l'alimentazione.

## ④ Manopola [AMP]

Seleziona il tipo di amplificazione. La spia del tipo di amplificazione corrispondente si illumina.

\* Quando si attiva l'alimentazione, viene selezionato il tipo di amplificazione di più recente utilizzo.

### ■ Suggerimenti per la creazione di un suono

L'utilizzo combinato delle manopole [GAIN] ⑥ e [MASTER] ⑦ offre un controllo più ampio sul suono di ogni tipo di amplificazione, tranne ACO e FLAT. L'impostazione corretta delle manopole [GAIN] e [MASTER] fornisce il livello di distorsione desiderato sull'amplificatore di potenza. Una volta ottenuto il suono desiderato, utilizzare la manopola [GUITAR] ⑬ per impostare il volume globale del suono della chitarra.

## ⑤ Interruttore [AMP] (solo THR30II Wireless)

Seleziona la modalità di amplificazione. Seleziona l'amp modeling attraverso la combinazione di modalità di amplificazione e tipo di amplificazione. La spia della manopola [AMP] ④ si illumina del colore della modalità di amplificazione corrispondente.

Per ulteriori informazioni sulle impostazioni di amp modeling che è possibile selezionare combinando la modalità di amplificazione e il tipo di amplificazione, consultare Elenco dei tipi di amp modeling ([pagina 19](#)).

## ⑥ Manopola [GAIN]

Regola il livello di distorsione della chitarra. Ruotando la manopola verso destra, si aumenta il livello di distorsione.

\* Quando si seleziona ACO con la manopola [AMP] ④, il suono emulato è una commistione del suono del microfono anteriore e del suono del pickup di una chitarra elettrica acustica (l'impostazione minima produce solo il suono del pickup diretto, mentre l'impostazione massima produce solo il suono del microfono).

## ⑦ Manopola [MASTER]

Regola il volume del suono della chitarra. Ruotando la manopola verso destra, si aumenta il volume, si crea la distorsione dell'amplificatore di potenza e si cambia la frequenza di bassa gamma.

\* Quando si seleziona BASS, ACO o FLAT con la manopola [AMP] ④, viene regolato solo il volume.

## ⑧ Manopola [BASS]

Regola i toni per il suono della chitarra. Ruotando la manopola verso destra, si migliorano le frequenze di bassa gamma.

## ⑨ Manopola [MIDDLE]

Regola i toni per il suono della chitarra. Ruotando la manopola verso destra, si migliorano le frequenze di media gamma.

## ⑩ Manopola [TREBLE]

Regola i toni per il suono della chitarra. Ruotando la manopola verso destra, si migliorano le frequenze di alta gamma.

## ⑪ Manopola [EFFECT]

Seleziona uno di quattro diversi effetti: CHORUS, FLANGER, PHASER o TREMOLO. Ruotando la manopola verso destra, si aumenta il livello di ogni effetto.

\* Ruotando completamente la manopola verso sinistra, si disattiva l'effetto.

**12 Manopola [ECHO/REV]**

Seleziona uno di quattro diversi effetti: ECHO (tape echo), ECHO/REV (tape echo/reverb), SPRING (spring reverb) e HALL (hall reverb).

Ruotando la manopola verso destra, si aumenta il livello di ogni effetto.

- \* Ruotando completamente la manopola verso sinistra, si disattiva l'effetto.
- \* Quando si seleziona ECHO o ECHO/REV, il tasto [TAP/TUNER] ③ può essere utilizzato per impostare liberamente il tempo di ritardo.

**13 Manopola [GUITAR]**

Regola il volume globale del suono della chitarra.

- \* L'impostazione di questa manopola non ha alcun effetto sul segnale inviato all'ingresso [USB] ⑳.
- \* L'uscita del volume dell'ingresso [LINE OUT] [L] [R] (solo THR30II Wireless) è costante a prescindere dall'impostazione della manopola [GUITAR].

**14 Manopola [AUDIO]**

Regola il volume di riproduzione dell'audio dal computer collegato all'ingresso [USB] ⑳, da un dispositivo audio collegato all'ingresso [AUX] ⑰ o da un dispositivo smart collegato tramite Bluetooth (pagina 10).

**15 Ingresso [INPUT]**

Questo è un ingresso standard utilizzato per collegare una chitarra al THR-II.

- \* Collegando il Relay G10T all'ingresso [INPUT], il dispositivo viene avviato automaticamente (solo THR-II Wireless).
- \* Il canale ottimale viene impostato automaticamente collegando il Relay G10T all'ingresso [INPUT] per almeno 10 secondi (solo THR-II Wireless).

**16 Ingresso [PHONES]**

Questo è un ingresso mini-stereo utilizzato per collegare le cuffie stereo al THR-II.

- \* Quando nell'ingresso [PHONES] viene inserito uno spinotto, il suono del diffusore viene silenziato.

**17 Ingresso [AUX]**

Questo è un ingresso mini-stereo utilizzato per collegare un dispositivo audio esterno al THR-II.

- \* Il segnale ricevuto dall'ingresso [AUX] non viene inviato all'ingresso [USB] ⑳.

**18 Tasto [USER MEMORY] [1] [2] [3] [4] [5]**

Salva fino a cinque insiemi di impostazioni del controller per la sezione amplificatore (GAIN, MASTER, BASS, MIDDLE, TREBLE, EFFECT, ECHO/REV).

Tenere premuto il numero del tasto [USER MEMORY] desiderato in cui salvare le impostazioni (circa 2 secondi).

L'operazione di salvataggio è completa quando il numero della memoria per il tasto premuto viene mostrato nel display a LED ②. Premere uno dei tasti numerati (meno di 2 secondi) per richiamare le impostazioni salvate.

- \* Sul THR10II Wireless e sul THR10II, abilitare il Bluetooth premendo il tasto [USER MEMORY] [4] e [5] contemporaneamente (uguale al tasto [Bluetooth] ⑱).

**19 Tasto [Bluetooth] (solo THR30II Wireless)**

Impostare il Bluetooth. Tenere premuto il tasto Bluetooth (per più di tre secondi) per passare alla modalità di accoppiamento (il display a LED ② lampeggia con luce verde).

Per ulteriori informazioni sul collegamento tramite Bluetooth, consultare Collegamento a un dispositivo smart (pagina 10).

## Pannello posteriore

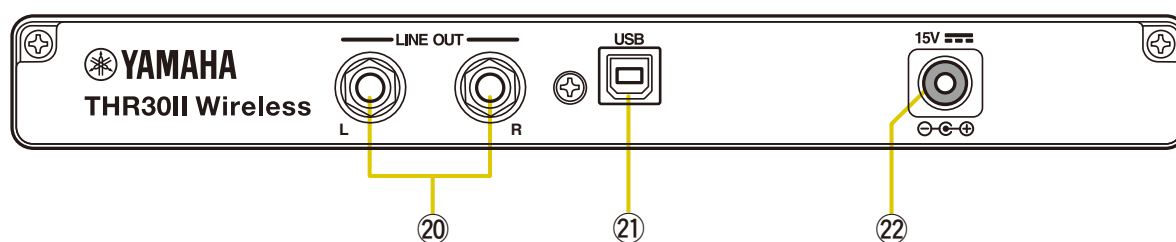

### 20 Ingresso [LINE OUT] [L] [R] (solo THR30II Wireless)

Questi sono ingressi standard utilizzati per l'uscita di segnali audio di livello di linea.

Per il collegamento a dispositivi esterni con segnali di livello di linea. A questi ingressi possono essere collegati gli spinotti (bilanciati/sbilanciati).

### 21 Ingresso [USB]

Questo ingresso è utilizzato per collegare THR-II a un computer tramite un cavo USB.

### 22 Connettore DC IN [15V]

Collega l'adattatore di alimentazione fornito in dotazione.

## Informazioni sulle impostazioni di fabbrica

Per reimpostare tutti i contenuti presenti nella memoria utente, accendere l'alimentazione tenendo premuti i tasti [USER MEMORY] [1], [3] e [5].

### AVVISO

**Tutti i contenuti presenti nella memoria utente torneranno alle impostazioni di fabbrica all'avvio dell'unità.**

Tenere premuti gli interruttori [1], [3] e [5].

Accendere l'alimentazione.

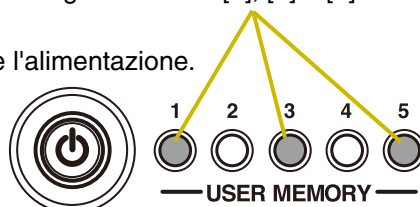

## Collegamento

Il THR-II può essere utilizzato con un collegamento cablato tradizionale tramite un cavo appropriato o con un collegamento wireless.

### Esempio di collegamento (su THR30II Wireless)

- Assicurarsi che tutti i dispositivi da collegare all'unità tramite cavo siano spenti.
- Quando si collega l'unità a un dispositivo esterno, controllare la forma dell'ingresso e utilizzare un cavo appropriato che corrisponda alle specifiche dell'ingresso, quindi collegarlo saldamente.

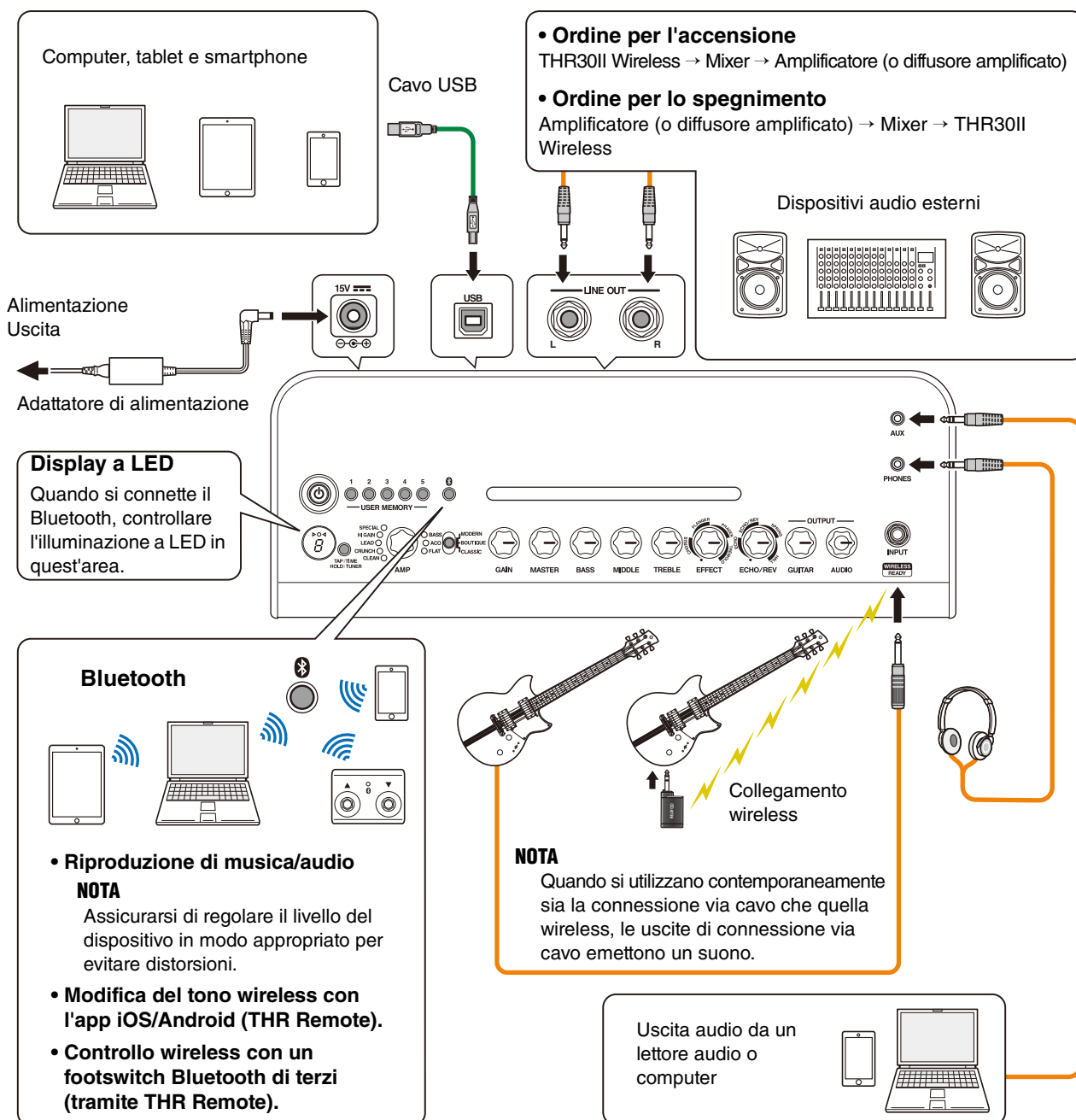

\* Le illustrazioni e le schermate LCD riprodotte nel presente manuale hanno finalità puramente didattiche e possono variare rispetto a quanto effettivamente visualizzato nello strumento dell'utente.

#### Precauzioni per l'utilizzo dell'ingresso USB

Assicurarsi di seguire i passaggi nella prossima pagina per il collegamento di un computer tramite l'ingresso USB del THR-II per evitare di incorrere nella perdita di dati del computer ed evitare che il THR-II si blocchi o si spenga.



## AVVISO

- Utilizzare un cavo USB di tipo AB non più lungo di 3 metri. Non è possibile utilizzare cavi USB 3.0.
- Accertarsi di riattivare il computer dalla modalità di sospensione/attesa/standby prima del suo collegamento all'ingresso USB.
- Chiudere sempre tutte le applicazioni in esecuzione sul computer prima di collegare o scollegare il cavo USB e impostare l'uscita del volume sul computer al livello minimo.
- Quando si collega o scollega il cavo USB, accertarsi di impostare i comandi OUTPUT (manopole [GUITAR] e [AUDIO]) sui livelli minimi nel THR-II.
- Attendere almeno 6 secondi tra collegamento e scollegamento del cavo USB.

## Alimentazione

Il THR-II Wireless funziona con l'alimentazione CC (tramite adattatore di alimentazione) o con la batteria ricaricabile integrata. Il THR10II funziona con l'alimentazione CC (tramite adattatore di alimentazione).

\* In caso di utilizzo di THR-II Wireless con la batteria ricaricabile integrata, il suono di uscita potrebbe essere ridotto ([pagina 16](#)).

### ■ Quando si utilizza l'adattatore di alimentazione

Collegare il cavo di alimentazione fornito in dotazione all'adattatore di alimentazione. Collegare il cavo di alimentazione fornito in dotazione all'ingresso DC IN [15V] sul pannello posteriore del THR-II. Collegare la spina CA a una presa.

\* Seguire le Istruzioni di sicurezza fornite prima di procedere al collegamento.

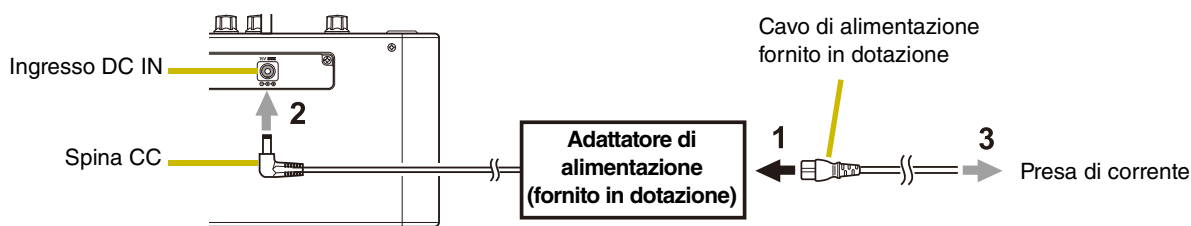

### ■ Accensione e spegnimento

Premere il tasto di accensione [ ] nella parte superiore del THR-II per un secondo per accendere. Il LED del tasto di accensione si illumina quando si accende il tasto di accensione. Il LED del THR-II Wireless è verde durante la ricarica. Negli altri casi, è rosso.

\* Seguire le Istruzioni di sicurezza fornite prima di procedere al collegamento.

### ■ Controllo del livello di batteria

Premere il tasto di accensione [ ] nella parte superiore del THR-II per meno di un secondo per controllare il livello di batteria. La quantità di batteria rimanente viene mostrata tramite quattro livelli: 3, 2, 1 e L (Low, bassa).

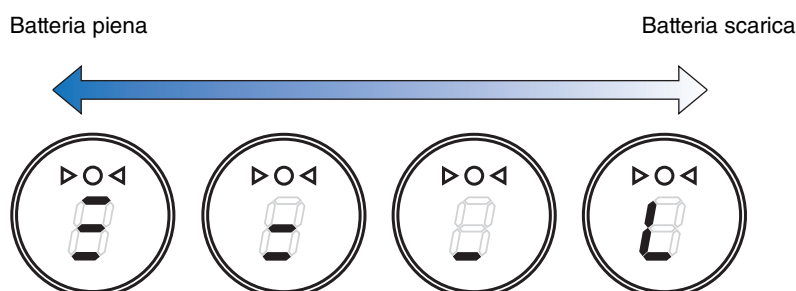



### ■ Ricarica della batteria ricaricabile integrata (solo THR-II Wireless)

Collegare l'adattatore di alimentazione fornito in dotazione all'ingresso DC IN sul lato posteriore del THR-II Wireless. Il LED del tasto di accensione si illumina con luce verde durante la ricarica.

- \* Per ulteriori informazioni sullo stato del LED del tasto di accensione, consultare Stato del LED del tasto di accensione di THR30II Wireless, THR10II Wireless\* ([pagina 17](#)).

#### NOTA

- **Quando si utilizza il THR-II Wireless in un ambiente con temperature estreme, potrebbe non essere possibile ricaricare il prodotto.**

### ■ Ricarica del Relay G10T (solo THR-II Wireless)

Collegare il Relay G10T all'ingresso [INPUT] situato nella parte superiore del THR-II Wireless. La batteria ricaricabile integrata si avvia automaticamente.

- \* Quando si riprende la ricarica dopo aver estratto il Relay G10T dall'ingresso INPUT del THR-II Wireless, lasciare passare più di 2 secondi prima di ricollegare il Relay G10T all'ingresso INPUT.
- \* Se l'adattatore di alimentazione fornito in dotazione non è collegato al THR-II Wireless, la ricarica del Relay G10T non si avvia.
- \* Consultare il manuale di Relay G10T per capire il significato delle indicazioni del display a LED sul Relay G10T.

#### NOTA

- **Dopo la ricarica, scollegare il Relay G10T dal THR-II Wireless.**
- **Quando il THR-II Wireless è spento e l'adattatore di alimentazione è collegato, il Relay G10T viene ricaricato attraverso il semplice collegamento. Tuttavia, il THR-II Wireless è inizialmente impostato per spegnere l'alimentazione quando la ricarica del Relay G10T termina. In questo caso, lasciare il Relay G10T collegato al THR-II Wireless potrebbe comportare lo scaricamento della batteria del Relay G10T.**
- **È possibile annullare l'impostazione che spegne l'alimentazione del THR-II Wireless automaticamente dopo la ricarica del Relay G10T con THR Remote.**

## Collegamento alla chitarra tramite wireless (solo THR-II Wireless)

---

Il THR-II Wireless può collegarsi al trasmettitore della chitarra wireless Relay G10T (prodotto da LINE6) tramite wireless. Inoltre, il canale ottimale viene impostato automaticamente collegando il Relay G10T all'ingresso [INPUT] situato nella parte superiore del THR-II Wireless per almeno 10 secondi. Per informazioni, consultare il manuale del Relay G10T.

## Collegamento a un dispositivo smart

Ecco cosa è possibile fare collegando un dispositivo smart al THR-II:

- Riproduzione di file audio su un dispositivo smart tramite Bluetooth.
- Modifica degli effetti e dei controlli del tono su un dispositivo smart.

### ■ Riproduzione di file audio su un dispositivo smart tramite Bluetooth

Per riprodurre l'audio da un dispositivo smart tramite Bluetooth, configurare il dispositivo smart con la modalità di accoppiamento.

#### ● Impostazione della modalità di accoppiamento di THR-II

1. Controllare che il  nella parte superiore del display a LED non sia illuminato (scollegato).
2. Tenere premuto il tasto [Bluetooth]\* situato nella parte superiore del THR-II per tre secondi.
3. Controllare che il display a LED lampeggi con luce verde (modalità di accoppiamento).

#### ● Configurazione del Bluetooth sul dispositivo smart

4. Completare la configurazione del Bluetooth del dispositivo smart entro 3 minuti dall'accesso alla modalità di accoppiamento.

\* Per informazioni sulla configurazione del Bluetooth, consultare il manuale del proprio dispositivo smart.

5. Controllare che il display a LED lampeggi con luce verde (collegato).

Confermare l'uscita audio del THR-II riproducendo musica sul dispositivo smart.

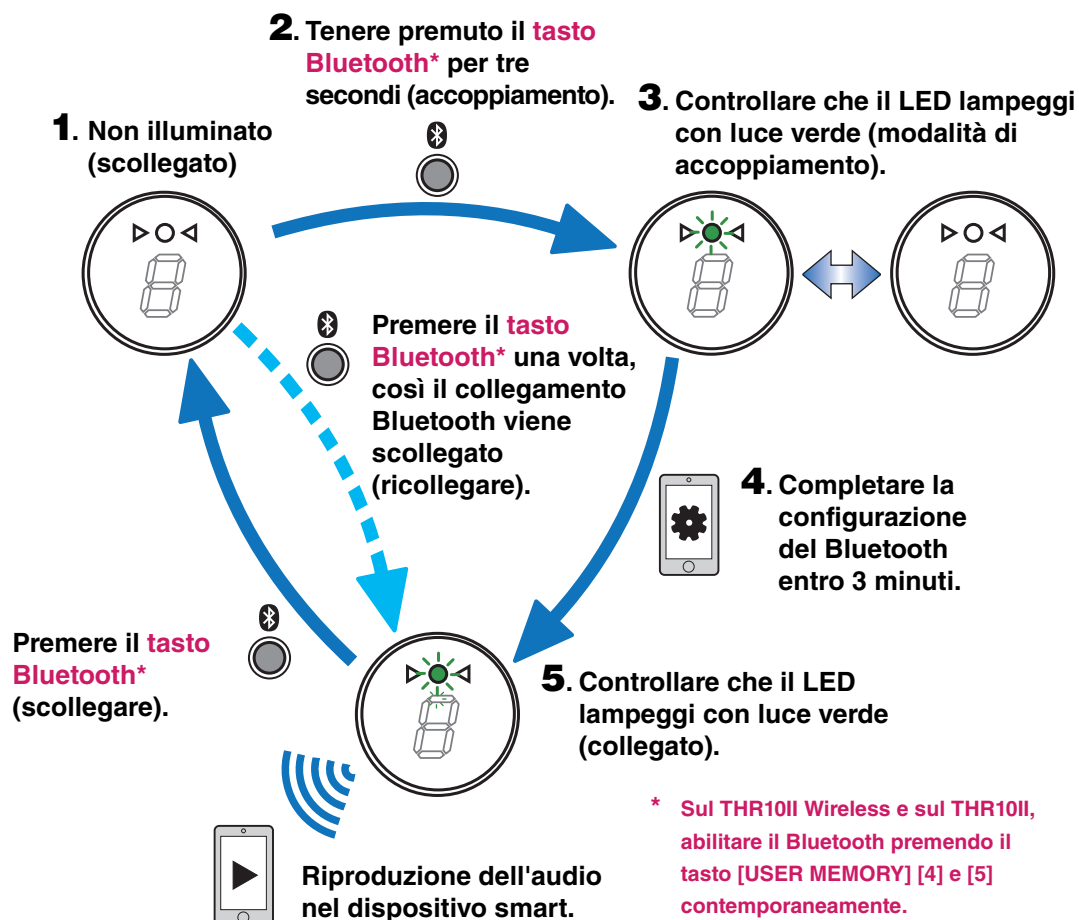

### NOTA

- Dopo lo spegnimento del THR-II, quando si accende il prodotto e il collegamento Bluetooth rimane attivo sia sul THR-II che sul dispositivo smart, il Bluetooth viene ricollegato automaticamente.

## ■ Modifica degli effetti e dei controlli del tono su un dispositivo smart

Installare l'app THR Remote sul dispositivo smart per consentire la modifica degli effetti e dei controlli del tono sul dispositivo.

### ● Installazione di THR Remote (Android, iOS)

1. Accedere al servizio di distribuzione delle app sul dispositivo smart.  
Dispositivi Android: Google Play\*  
Dispositivi iOS: App Store
2. Cercare l'app THR Remote.
3. Scaricare e installare l'app THR Remote seguendo le istruzioni visualizzate sullo schermo.

### ● Configurazione di MIDI Bluetooth

1. Avviare THR Remote.
2. Toccare l'icona del Bluetooth sul display.
3. Collegare al LE\_THR11 seguendo le istruzioni visualizzate sullo schermo.

### ● Avvio dell'app THR Remote

Avviare l'app THR Remote sul dispositivo smart.

Premere il tasto [USER MEMORY] desiderato per 2 secondi per salvare le impostazioni scelte con THR Remote nella memoria utente integrata del THR-II ([pagina 5](#)).

- Per il collegamento di dispositivi Android in generale, consultare **Smart Device Connection Manual for Android (Manuale per il collegamento dei dispositivi smart per Android)**. Per il collegamento di dispositivi iOS in generale, consultare **iPhone/iPad Connection Manual (Manuale per il collegamento di iPhone/iPad)**.

Link di download Yamaha <https://download.yamaha.com/>

\* Google Play e il logo di Google Play sono marchi commerciali di Google LLC.

## Collegamento a un computer

Il collegamento di un computer al THR-II rende possibile quanto segue:

- **Emissione di file audio riprodotti sul computer con il THR-II.**
- **Registrazione con Cubase AI.**
- **Modifica degli effetti e dei controlli del tono sul computer.**

### ■ Emissione di file audio riprodotti sul computer con il THR-II

#### ● Configurazione e funzionamento

Selezionare il nome del modello (THR30II WIRELESS, THR10II WIRELESS, THR10II) del THR-II collegato come impostazione di uscita audio del computer.

#### Windows

Pannello di controllo → Audio → Scheda "Audio"

#### Macintosh

Preferenze di sistema → Audio → Scheda "Uscita"

Collegare il connettore USB del computer al connettore USB del THR-II come mostrato nella figura di seguito.

#### Figura di collegamento dell'USB

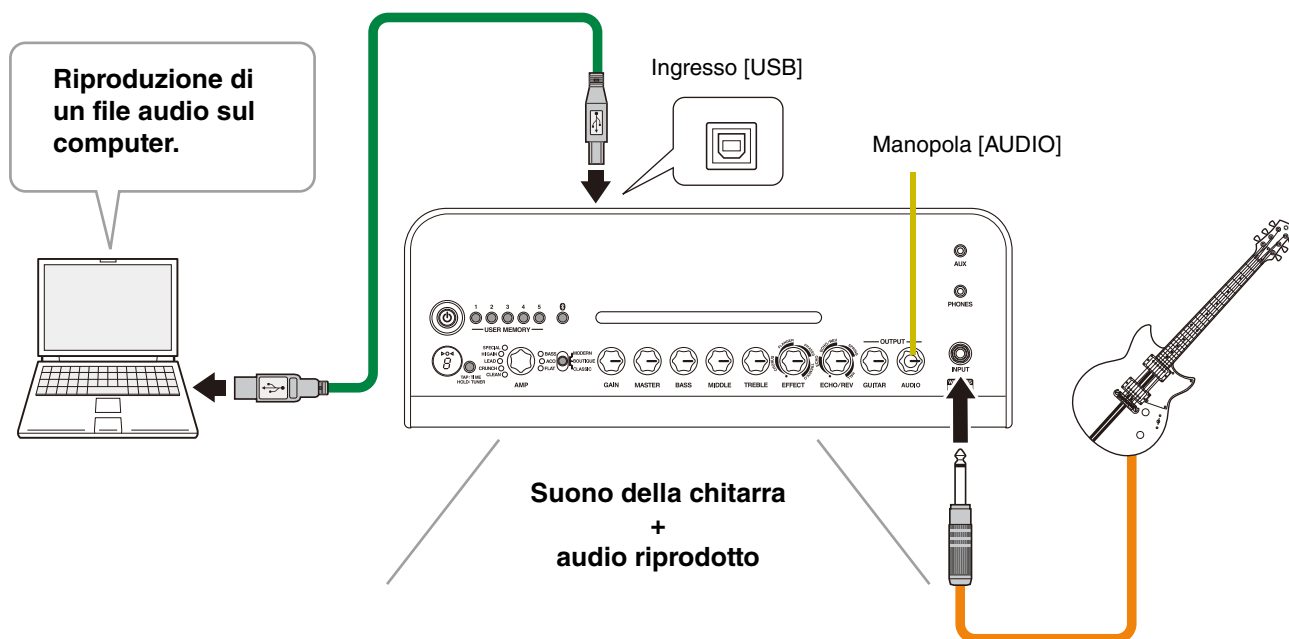

È possibile suonare una chitarra insieme all'audio riprodotto sul computer.

Utilizzare la manopola [AUDIO] per regolare il volume dell'audio riprodotto su un computer.

## ■ Registrazione con Cubase AI

### ● Installazione di Cubase AI

Un codice di accesso al download per il software di produzione musicale Cubase AI è incluso nel THR-II. Utilizzando Cubase AI, è possibile registrare una chitarra collegata al THR-II ed eseguire l'editing dei vari brani.

### Requisiti di sistema per Cubase AI

Per le informazioni più recenti, consultare il sito web Steinberg riportato di seguito.

<https://www.steinberg.net/>

### Installazione di Cubase AI

Per installare Cubase AI, è necessaria una connessione Internet attiva. Seguire le istruzioni contenute nel documento "Informazioni per il download di Cubase AI" per scaricare, installare e attivare il software.

### ● Collegamento al THR-II

Collegare il connettore USB del computer al connettore USB del THR-II come mostrato nella figura di seguito. (Vedere la figura sul collegamento USB a [pagina 12](#)).

\* Per maggiori informazioni sul funzionamento, consultare il menu di guida di Cubase AI (vedere l'illustrazione di seguito).



## ■ Modifica degli effetti e dei controlli del tono su un computer

### ● Installazione dell'app THR Remote (Windows, Mac)

1. Accedere al seguente sito web ed estrarre il file THR Remote dopo averlo scaricato.

<https://download.yamaha.com/>

\* Controllare il sito web sopraindicato per informazioni sui requisiti di sistema.

\* THR Remote può subire aggiornamenti senza preavviso. Controllare il sito web sopraindicato per visualizzare i dettagli e gli aggiornamenti più recenti.

2. Installare l'app THR Remote sul proprio computer.

### ● Configurazione e funzionamento dopo l'installazione

Collegare il connettore USB del computer al connettore [USB] del THR-II come mostrato nella figura di seguito. (Vedere la figura sul collegamento USB a [pagina 12](#)).

Premere il tasto [USER MEMORY] desiderato per 2 secondi per salvare le impostazioni scelte con THR Remote nella memoria utente integrata del THR-II ([pagina 5](#)).

# Diagnostica

## Nessuna alimentazione

- Collegare l'adattatore di alimentazione in modo corretto (vedere [pagina 8](#)).
- Assicurarsi che il THR-II Wireless sia caricato adeguatamente quando l'adattatore di alimentazione è scollegato (vedere [pagina 8](#)).

## Suono assente

### Nessun suono in uscita dalla chitarra (collegamento cablato)

- Collegare la chitarra all'ingresso [INPUT] (vedere [pagina 7](#)).
- Assicurarsi che il controllo del volume sia alzato correttamente nella chitarra.
- Assicurarsi che le manopole [GAIN], [MASTER] e [GUITAR] non siano impostate sul valore minimo (vedere [pagine 4, 5](#)).
- Quando la manopola [AMP] viene impostata su CLEAN, assicurarsi che le manopole [BASS], [MIDDLE] e [TREBLE] non siano impostate sul valore minimo (vedere [pagina 4](#)).
- Non collegare le cuffie all'ingresso [PHONES] alle uscite del diffusore sul THR-II (vedere [pagina 5](#)).
- Assicurarsi che il livello di COMPRESSOR non sia impostato su 0 nell'app THR Remote (vedere [pagine 11, 13](#)).
- Disattivare la funzione di accordatura (vedere [pagina 3](#)).
- Assicurarsi che il cavo che collega la chitarra non sia danneggiato.

### Nessun suono in uscita dalla chitarra (collegamento wireless)

- Utilizzare il Relay G10T. THR-II Wireless non è in grado di collegarsi a trasmettitori wireless per chitarra diversi dal Relay G10T.
- Collegare il Relay G10T all'ingresso [INPUT] situato nella parte superiore del THR-II Wireless per almeno 10 secondi. Il canale appropriato viene impostato automaticamente.
- Assicurarsi che il controllo del volume sia alzato nella chitarra.
- Disattivare la funzione di accordatura (vedere [pagina 3](#)).

## Nessun suono in uscita tramite Bluetooth

- Confermare lo stato del display a LED. Quando il LED non è illuminato o lampeggia con luce verde, i dispositivi non sono collegati tramite Bluetooth (vedere [pagina 17](#)).
- Quando la configurazione del Bluetooth è attiva nel dispositivo smart, disattivarla e configurare "Riproduzione di file audio su un dispositivo smart tramite Bluetooth" (vedere [pagina 10](#)).
- Eliminare la registrazione del Bluetooth nella schermata di configurazione del Bluetooth sul dispositivo smart e configurare "Riproduzione di file audio su un dispositivo smart tramite Bluetooth" (vedere [pagina 10](#)).
- Avvicinare dispositivo smart e THR-II.
- Spegnerne l'alimentazione del THR-II (vedere [pagina 8](#)).
- Riavviare il dispositivo smart.
  - \* Per informazioni sulla configurazione del Bluetooth, consultare il manuale del dispositivo smart.
- Scollegare tutti gli altri dispositivi Wi-Fi e Bluetooth. Il collegamento potrebbe interrompersi per via dell'influenza di altri dispositivi Wi-Fi o Bluetooth vicini.

## Nessun suono in uscita da un computer tramite collegamento USB

- Collegare il cavo USB in modo corretto (vedere [pagina 12](#)).
- Confermare la configurazione della porta di uscita audio sul computer (vedere [pagina 12](#)).
- Confermare la configurazione del computer sul computer o verificare che l'audio non sia disattivato sull'applicazione.
- Assicurarsi che la manopola [AUDIO] sia alzata (vedere [pagina 5](#)).
- Assicurarsi che il cavo USB che collega i dispositivi non sia danneggiato.

## Nessun suono in uscita da un dispositivo esterno tramite collegamento AUX

- Collegare il cavo al dispositivo esterno in modo corretto (vedere [pagina 7](#)).
- Assicurarsi che il controllo del volume sia alzato nel dispositivo esterno.
- Assicurarsi che la manopola [AUDIO] sia alzata (vedere [pagina 5](#)).
- Assicurarsi che il cavo che collega i dispositivi non sia danneggiato.

## Altri

### Impossibile impostare Tap Tempo

- Selezionare ECHO o ECHO/REV. Non è possibile impostare la funzione Tap Tempo con SPRING o HALL (vedere [pagina 4](#)).

### Visualizzazione di "#" nel display a LED

- Quando Extended Stereo è attivata, viene visualizzato un "#" nel display a LED (vedere [pagina 4](#)).

### Impossibile caricare il THR-II Wireless

- Mantenere il THR-II Wireless a temperatura ambiente e non utilizzarlo finché la batteria ricaricabile integrata non raggiunge una temperatura adeguata. Se la ricarica non può essere effettuata dopo un tempo sufficiente, potrebbe esserci un problema con la batteria ricaricabile integrata. Se il problema persiste, rivolgersi al rivenditore Yamaha (vedere [pagina 17](#)).

### Impossibile caricare il Relay G10T

- Quando il Relay G10T viene scollegato dall'ingresso [INPUT], collegarlo di nuovo all'ingresso [INPUT] nel THR-II Wireless dopo 2 secondi.

### Volume basso

- Mantenere il THR-II Wireless a temperatura ambiente e non utilizzarlo finché la batteria ricaricabile integrata non raggiunge una temperatura adeguata.  
Per motivi di sicurezza, la batteria ricaricabile integrata è progettata per limitare il volume quando la temperatura della batteria ricaricabile integrata aumenta.

### Durata insufficiente della batteria ricaricabile integrata

- La batteria ricaricabile integrata del THR-II Wireless potrebbe aver raggiunto il termine della sua vita. Se il problema persiste, rivolgersi al proprio rivenditore Yamaha.
  - Caricare la batteria ogni sei mesi per preservare la funzione di alimentazione della batteria.
  - La batteria ricaricabile integrata ha una durata limitata. La potenza diminuisce gradualmente con il numero di utilizzi e con il trascorrere del tempo.
  - La durata della batteria ricaricabile integrata dipende dal metodo di conservazione, dall'utilizzo e dall'ambiente.



# Specifiche

## Specifiche tecniche

### Sezione Digitale

#### Simulazioni amplificatore integrate

CLEAN, CRUNCH, LEAD, HI GAIN, SPECIAL, BASS, ACO\*, FLAT

È disponibile una modalità di amplificazione MODERN, BOUTIQUE e CLASSIC per ogni tipo di amplificazione (su THR10II Wireless e THR10II è possibile cambiare la modalità di amplificazione utilizzando THR Remote).

\* Simulazione del microfono

#### Effetti integrati

- CHORUS, FLANGER, PHASER, TREMOLO
- ECHO, ECHO/REVERB, SPRING REVERB, HALL REVERB

Oltre a questi, THR Remote può scegliere due tipi di riverbero: Room e Plate.

- COMPRESSOR\*
- NOISE GATE\*

\* Può essere scelto tramite THR Remote.

#### Accordatore automatico cromatico integrato

### Manopola/Interruttore

AMP, GAIN, MASTER, BASS, MIDDLE, TREBLE, EFFECT, ECHO/REV, GUITAR, AUDIO, tasto USER MEMORY x 5, tasto TAP/TUNER, interruttore amplificatore\*, tasto Bluetooth\*

\* Solo THR30II Wireless

### Display

LED x 1

### Collegamenti

INPUT (ingresso mono standard, sbilanciato),  
LINE OUT (ingresso standard, bilanciato/sbilanciato),  
PHONES (ingresso mini-stereo),  
AUX (ingresso mini-stereo),  
USB di TIPO B,  
DC IN (15V)

### Convertitore A/D

24-bit + 3 Bit Floating

### Convertitore D/A

24-bit

### Frequenza di campionamento

48 kHz

### Allocazioni memoria

Memoria utente: 5

### Livello in ingresso

GUITAR IN: -10 dBu  
AUX IN: -10 dBu

### Livello in uscita PHONES

10 mW

### Uscita nominale

THR30II Wireless: 30 W (15 W + 15 W)

THR10II Wireless, THR10II: 20 W (10 W + 10 W)

### Uscita massima durata l'utilizzo della batteria ricaricabile integrata

THR30II Wireless, THR10II Wireless:

15 W (7,5 W + 7,5 W)

### Alimentazione

Adattatore di alimentazione o batteria ricaricabile integrata

#### Adattatore di alimentazione (YNT345-1530)

#### Batteria ricaricabile integrata

Tempo di ricarica continua\*: circa 5 ore

\* Dipende dalla situazione di utilizzo

### Consumo

THR30II Wireless, THR10II Wireless: 22 W

THR10II: 11 W

### Dimensioni (L x A x P)

THR30II Wireless:

420 x 195 x 155 mm

THR10II Wireless, THR10II:

368 x 183 x 140 mm

### Peso

THR30II Wireless: 4,3 kg

THR10II Wireless: 3,2 kg

THR10II: 3,0 kg

### Accessori

- Adattatore di alimentazione (YNT345-1530)
- Guida rapida
- Istruzioni di sicurezza
- Elenco dei centri di assistenza
- Informazioni per il download di Cubase AI

### Bluetooth

Versione Bluetooth: versione Bluetooth 4.2

Profilo supportato: A2DP

Codec compatibile: SBC

Potenza di uscita RF: Bluetooth classe 2

Intervallo di comunicazione massimo: 10 m (senza ostacoli)

\* Il contenuto del presente manuale si applica alle ultime specifiche tecniche a partire dalla data di pubblicazione. Per ottenere la versione più recente del manuale, accedere al sito Web Yamaha e scaricare il file corrispondente. Dal momento che le specifiche tecniche, le apparecchiature e gli accessori venduti separatamente potrebbero variare a seconda del paese in cui viene distribuito il prodotto, verificarli con il rivenditore Yamaha.

## Stato del LED del tasto di accensione di THR30II Wireless, THR10II Wireless\*

\* Dato che il THR-10II non ha una batteria ricaricabile integrata, lo stato del LED del tasto di accensione è solo rosso (acceso) e non illuminato (spento).

### ■ Quando non si utilizza l'adattatore di alimentazione

#### Rosso



L'alimentazione è accesa

#### Non illuminato



L'alimentazione è spenta

### ■ Quando si utilizza l'adattatore di alimentazione

#### Verde



In ricarica

#### Rosso



La batteria è carica e l'alimentazione è accesa

#### Non illuminato



La batteria è carica e l'alimentazione è spenta

### Indicazione di errori nella ricarica

#### Lampeggia (verde ↔ rosso)

Quando l'alimentazione è accesa

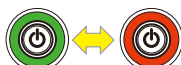

Indica un errore di ricarica

#### Lampeggia (verde ↔ non illuminato)

Quando l'alimentazione è spenta



Indica un errore di ricarica

**Se la batteria ricaricabile integrata mostra un errore di ricarica, spegnere subito l'alimentazione di THR-II Wireless, scollegare l'adattatore di alimentazione e rivolgersi al proprio rivenditore Yamaha.**

## Diagrammi del flusso dei segnali

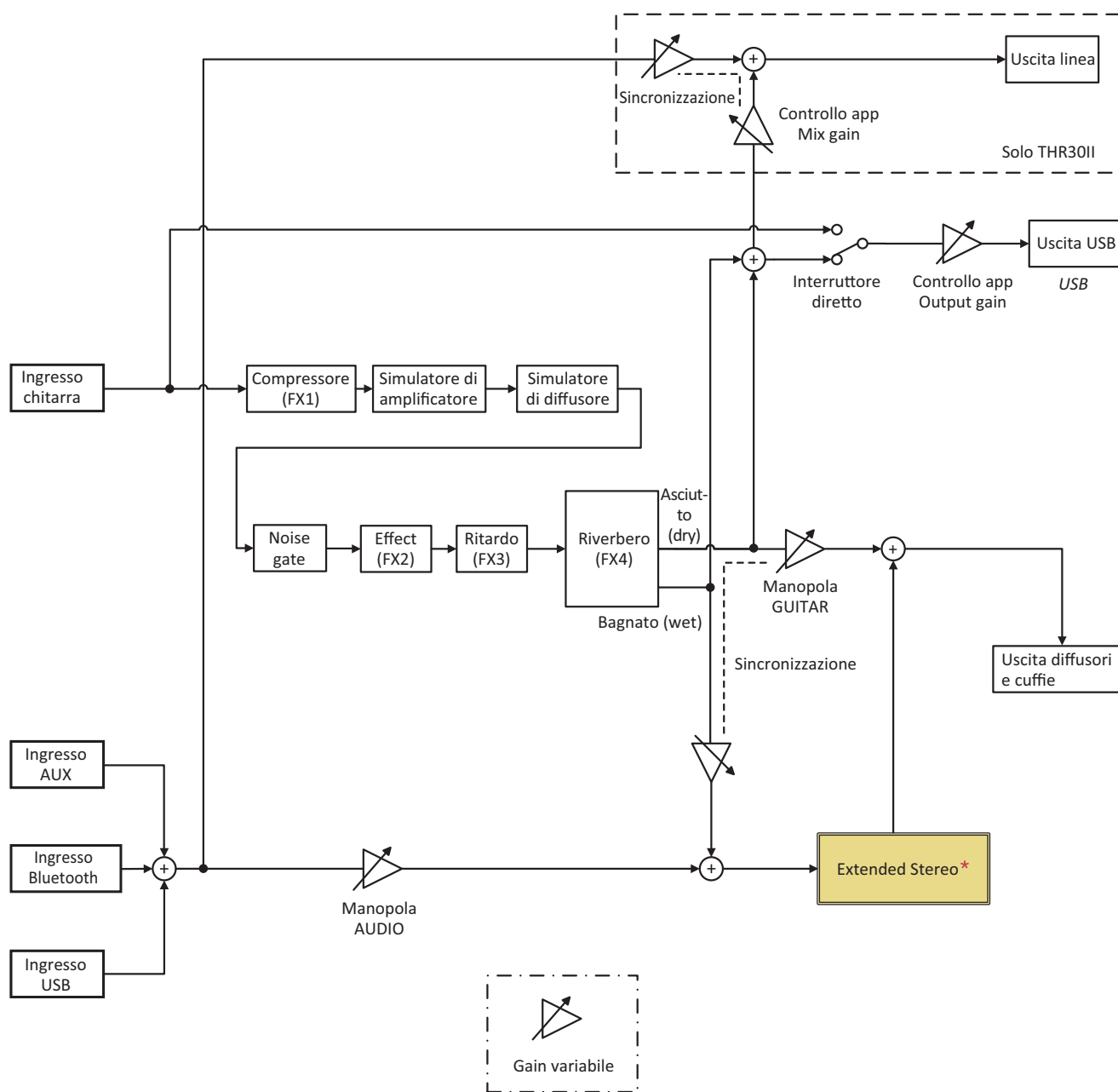

\* La funzione Extended Stereo è disattivata quando le cuffie sono collegate.

## Elenco dei tipi di amp modeling

Modalità	Tipo di amplificazione	Descrizione
Classic	Clean	Una preamplificazione dal gain basso per suoni clean in stile americano frizzante, con valvole 6L6 nella fase di uscita per dare vivacità e un midrange forte.
	Crunch	Valvola di potenza EL84 in una configurazione di classe A con un equalizzatore molto reattivo per toni armonici complessi e intensi e un overdrive caldo. Ispirato dai rintocchi delle campane britanniche.
	Lead	Una preamplificazione dal gain basso con una sezione di potenza basata sulla valvola EL34 che introduce un overdrive britannico classico quando il volume principale viene aumentato.
	Hi Gain	Una potente distorsione moderna che si irrobustisce man mano che la preamplificazione dal gain elevato viene aumentata. Da utilizzare con attenzione dopo la posizione a "ore 12".
	Special	Valvole 6L6 e 12AX7 che perseguono un suono "brown". Impostare il gain intorno alla posizione a "ore 11" per un crunch rock classico o alzarlo per toni dal ritmo saturo.
	Bass	Tono vintage legnoso con un breakup ritardato.
	Acoustic	Progettato per la chitarra elettrica acustica, emula la risposta di un microfono a condensatore boutique.
	Flat	Un tono neutro senza amp modeling o diffusore. Ottimo per collegare altri strumenti al THR.
Boutique	Clean	Un design EL34 a bassa potenza. Attivando il gain della preamplificazione, i suoni clean diventeranno più intensi per poi inserire un overdrive tendente al blues.
	Crunch	Un circuito di amplificazione apparentemente semplice con una singola valvola 12AX7 ed EL84. Un tono pieno senza fronzoli che è estremamente reattivo alle dinamiche di picking.
	Lead	Una versione del circuito Classic/Lead, modificata per un gain maggiore con un tono più cupo e l'interruzione delle frequenze medie.
	Hi Gain	Valvole ECC83 su quelle 6L6 per un gain elevato con un equalizzatore estremamente reattivo, ispirato dall'ingegneria tedesca.
	Special	Quattro valvole di preamplificazione 12AX7 su valvole di uscita 6L6. Tracciato veloce e teso per un gain elevato dirompente.
	Bass	Tono moderno pieno che introduce un overdrive cespso se spinto al massimo.
	Acoustic	Progettato per la chitarra elettrica acustica, emula la risposta di un microfono a valvola boutique.
	Flat	Un tono neutro senza amp modeling o diffusore e un boost di bassi leggero. Ottimo per collegare altri strumenti al THR.
Modern	Clean	Un design con valvole EL84 boutique a bassa potenza che aggiunge pienezza e prolungamento quando il volume principale viene alzato. Un'ottima soluzione per i pickup al manico.
	Crunch	Un design boutique a volume intermedio con valvole di potenza 6550. Offre una risposta dei bassi tesa e un prolungamento vocale.
	Lead	Un design dal gain elevato con valvole 12AX7 su quelle EL34 per un tono hard rock ed heavy metal anni '80 definito.
	Hi Gain	Una versione con boost dell'amplificazione Classic/Special, con un gain ancora maggiore per ritmi aggressivi o lead acuti.
	Special	Un circuito overdrive classico prima che la preamplificazione si irrigidisca in una risposta a bassa frequenza e fornisca un gain ancora maggiore. Ideale per chitarre multicolorde.
	Bass	Sonorizzazione vintage con un breakup anticipato per l'overdrive che funziona bene con basso e chitarra.
	Acoustic	Progettato per la chitarra elettrica acustica, emula la risposta di un microfono dinamico boutique.
	Flat	Un tono neutro senza amp modeling o diffusore e una leggera interruzione delle frequenze intermedie. Ottimo per collegare altri strumenti al THR.

Manual Development Department  
© 2019 Yamaha Corporation  
Published 09/2019 MO-A0