

Professional Fidelity

Mastering Grade Listening



Phonitor x – Quickstart

Headphone Amplifier and Preamp

User manual and additional information:
phonitorx.spl.info.



Start up

- 1 Read the security advices on page 9!
- 2 Make sure that the selected mains voltage of the Phonitor x is according to the mains voltage of your region.
- 3 Make sure that the mains switch on the rear of the Phonitor x is set to Off (Off = 0 / On = I).
- 4 The standby switch on the front panel has to be set to .
- 5 Connect the supplied power cord to the Phonitor x and an appropriate mains socket outlet.
If the supplied power cord does not match your mains socket outlet, please contact your dealer.
- 6 Turn off all devices you wish to connect to the Phonitor x.
- 7 Connect the outputs of your analog sources (e.g. CD Player, Phonos) to the analog inputs of the Phonitor x. Please use appropriate audio cables (XLR, RCA).
Audio cables not included in the scope of delivery.
- 8 If the DA converter option is fitted connect the outputs of your digital sources (e.g. Mac, PC or CD Player) to the digital inputs of the Phonitor x. Please use appropriate audio cables (USB, coaxial, optical).
Digital audio cables not included in the scope of delivery.
For Windows® computers download the latest driver from phonitorx.spl.info under the "Driver" tab and have it installed. Macs, iPhones and iPads do not require a driver since the USB port is Apple-Class compliant.
- 9 Connect audio cables (XLR, RCA) between the Phonitor x and a following amplifier or active speakers.
Audio cables not included in the scope of delivery.
- 10 Connect your headphone to the balanced or standard headphone output of the Phonitor x.
To protect the headphone power amplifier stage and guarantee a long and consistent performance please note:
 - Turn down VOLUME before swapping headphones.
 - Never insert a mono jack plug into the front panel stereo jack.
 - Make sure that the headphones stereo jack is fully inserted.
 - If you use an adapter from 3,5 mm to 1/4" (6,35 mm) on your headphone make sure that the adapter is fully screwed on respectively fully plugged in.
- 11 If you own a SPL Performer s800 power amplifier you can connect the AMP CTL of the Phonitor x with a mono mini jack cable to the AMP CTL of the Performer s800 to switch both units between standby and operation together.
Mono mini jack cable not included in the scope of delivery.

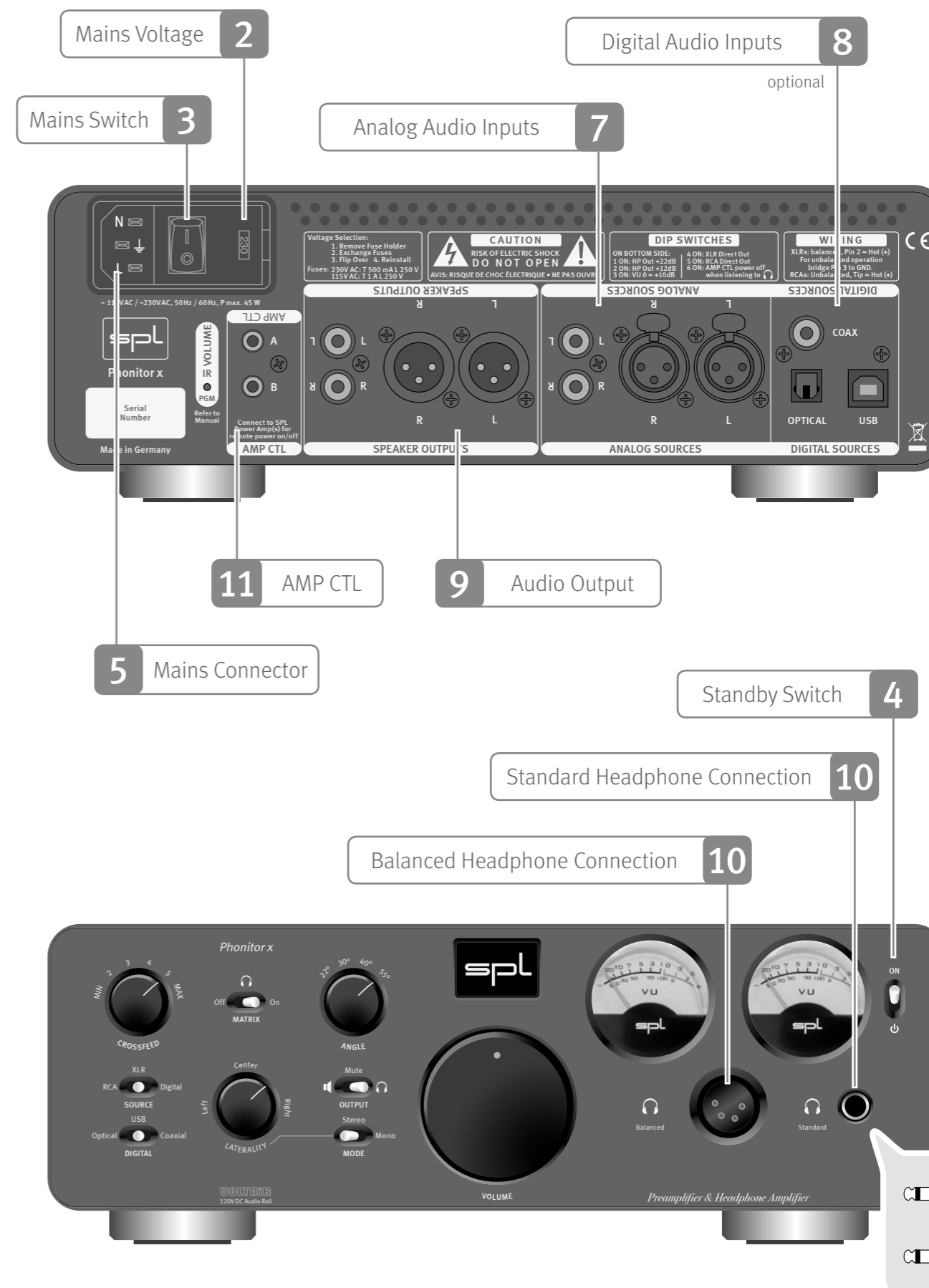

Power up

- 12 Turn down the volume of the Phonitor x.
- 13 Switch on mains switch on the back of the Phonitor x (On = I).
Power LED is dimly lit.

Operation

- 14 Switch the Phonitor x from standby into operation by setting the standby switch to ON.
Power LED now lights up brightly.

Standby

- 15 Switch the Phonitor x into standby by setting the standby switch to  (⏻ = Standby).
Power LED is dimly lit.

Power down

- 16 Turn down the volume of the Phonitor x.
- 17 Switch off mains switch on the rear of the Phonitor x (Off = O).
Power LED no longer lights up.

Source selection

- 18 Choose an analog source with the SOURCE switch – RCA or XLR.
- 19 If the DA converter option is fitted, you can choose between three digital sources (USB, coaxial, optical) with the DIGITAL switch. Set the SOURCE switch to Digital.

Output selection

- 20 By using the OUTPUT switch you can select an output – Headphone or audio outputs for speakers on the rear of the Phonitor x. In the Mute position no signal passes through to the outputs.
If the output is muted the VU display lights up red.

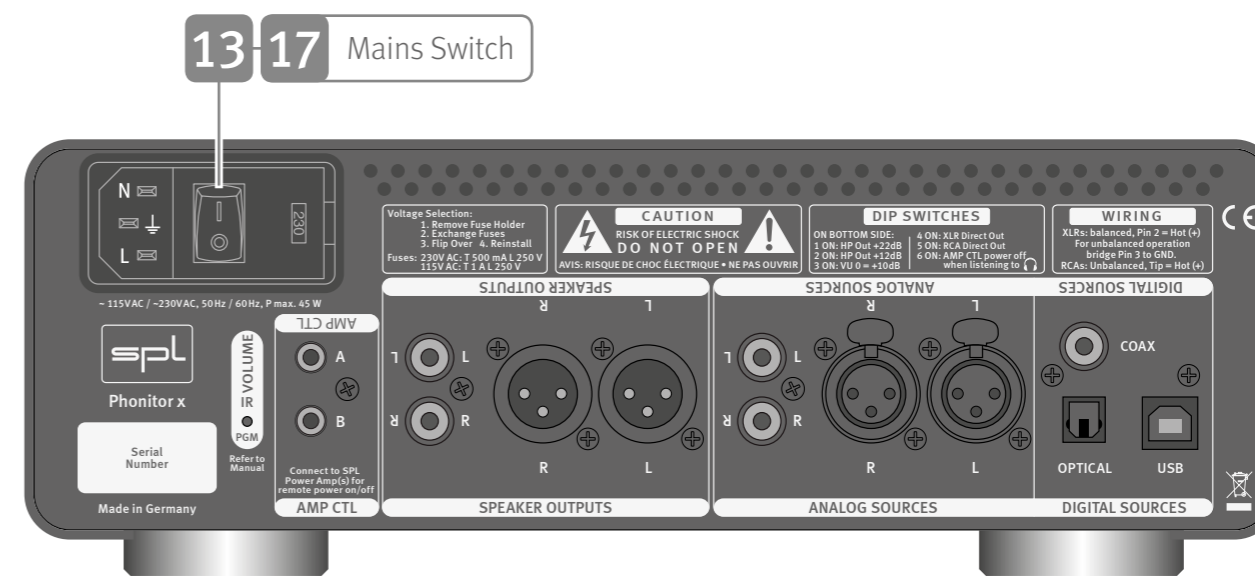

Phonitor Matrix settings

- 21 By using the MATRIX switch you can activate (ON) or deactivate (OFF) the Phonitor Matrix.
The Phonitor Matrix creates a speaker-like listening experience on headphones. When listening to speakers sound coming from one side is also perceived with the ear on the opposite side. The Phonitor Matrix calculates the time and level differences with their specific frequency responses to deliver a true rendition of a speaker playback.
- 22 With the CROSSFEED switch you adjust the level difference.
The size, reflections and absorption characteristics of a room influence the level with which a sound coming from a speaker is perceived with the opposite ear. The Phonitor Matrix provides 7 positions to adjust this level.
- 23 With the ANGLE switch you adjust time difference.
The placement of the speakers determine the stereo width. In a standard stereo speaker setup the angle is typically 30°. The Matrix offers three more angles. The wider the speakers are apart the higher the time difference.
- 24 The MODE switch selects the playback – mono, stereo and stereo with an extremely fine balance (LATERALITY).

Learn IR remote control

- 25 The volume potentiometer of the Phonitor x is motorized and can be operated by any infrared (IR) remote control. Set the OUTPUT switch to Mute while learning the IR remote control commands.
The VU display now lights up red.
- 26 Press the IR PGM VOLUME button (infrared programmable volume).
Power LED now lights up brighter.
- 27 Point your remote control towards the VU display and push the button you wish to use to **lower** the volume. The Power LED lights up once per push. Press the same button repeatedly until the Power LED lights up three times within a short interval – programming of this button is then completed.
- 28 Point your remote control towards the VU display and push the button you wish to use to **increase** the volume. The Power LED lights up once per push. Press the same button repeatedly until the Power LED lights up three times within a short interval – programming of this button is then completed.
Learn mode ends automatically after the second button is learned.

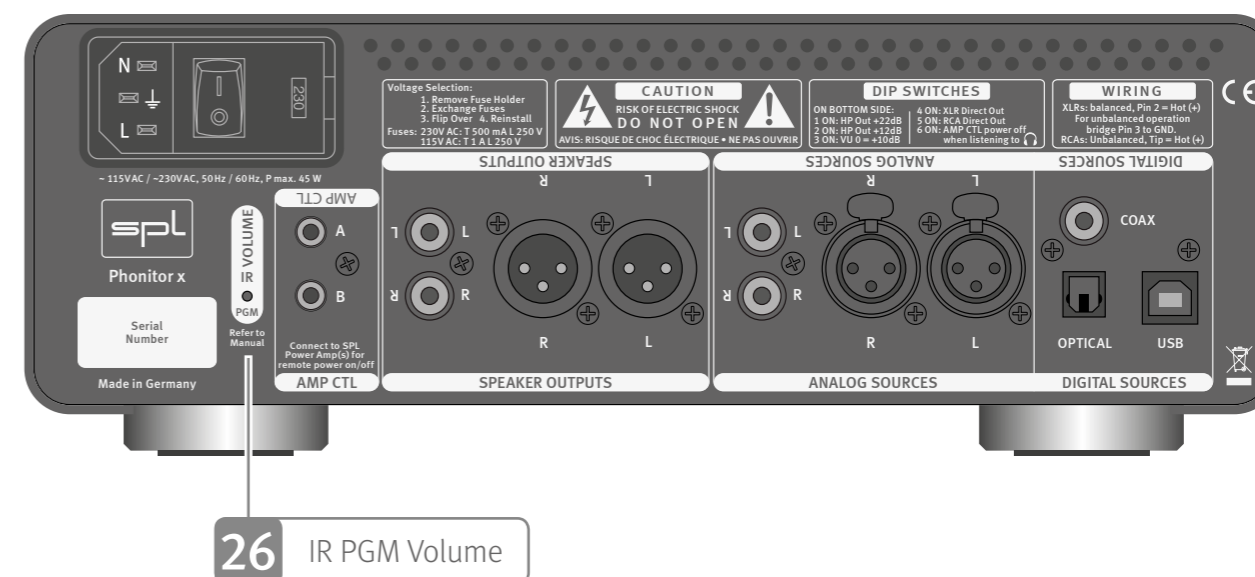
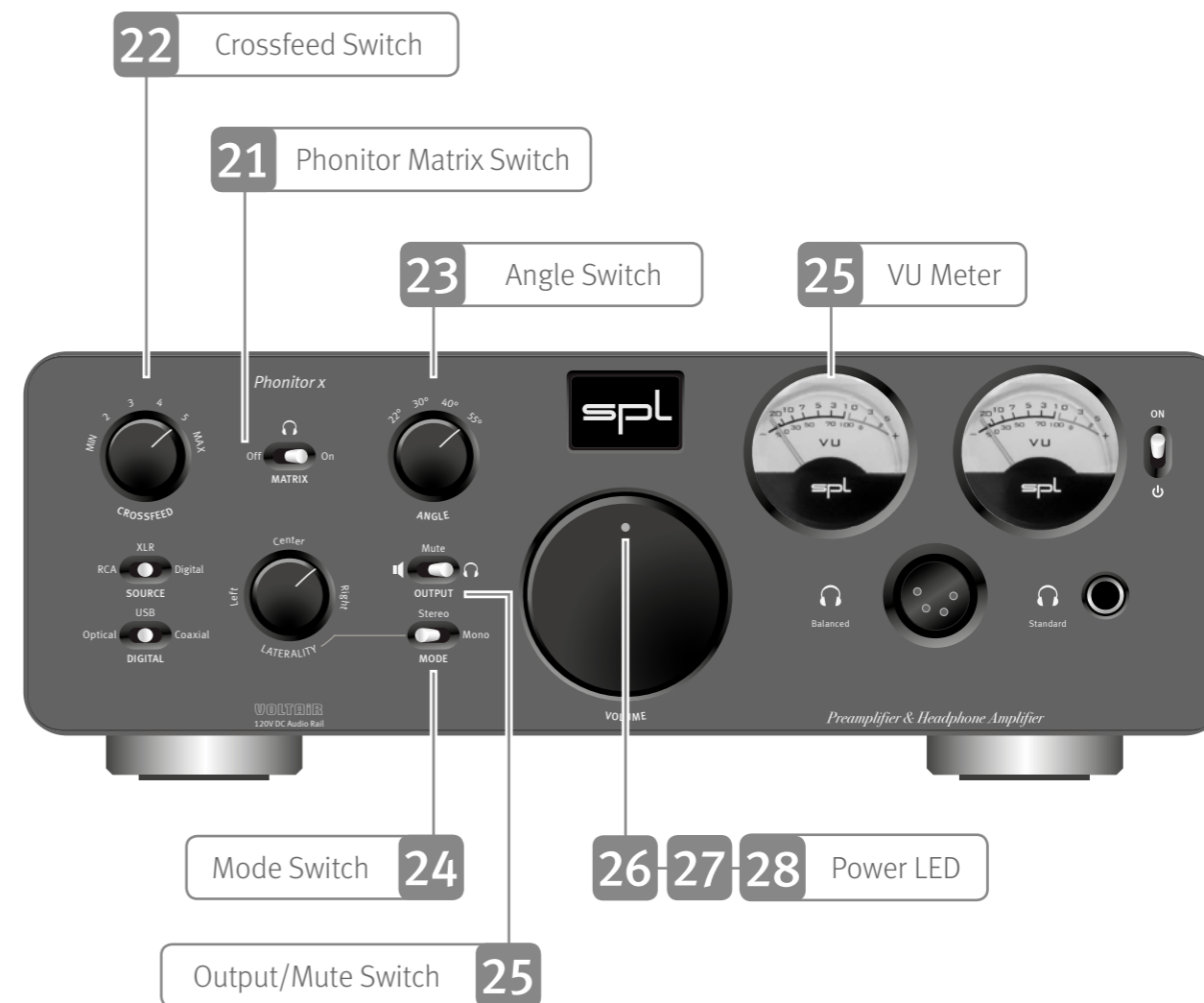

DIP Switches

29

By using the DIP switches on the bottom of the unit the following settings can be chosen:

DIP switch 1: ON = The headphone output is boosted by +22 dB

DIP switch 2: ON = The headphone output is boosted by +12 dB
If both DIP switches 1 and 2 are ON, a boost of +24 dB is applied.

DIP switch 3: ON = The VU meter is attenuated by 10 dB. VU 0 = +10 dBu.

DIP switch 4: ON = The chosen input passes without volume control directly to the XLR output (Slave Thru).

DIP switch 5: ON = The chosen input passes without volume control directly to the RCA output (Slave Thru).

DIP switch 6: ON = Units which are connected to AMP CTL (Performer s800 Power Amp) are set to standby to save power when the output selection is set to  Headphone.

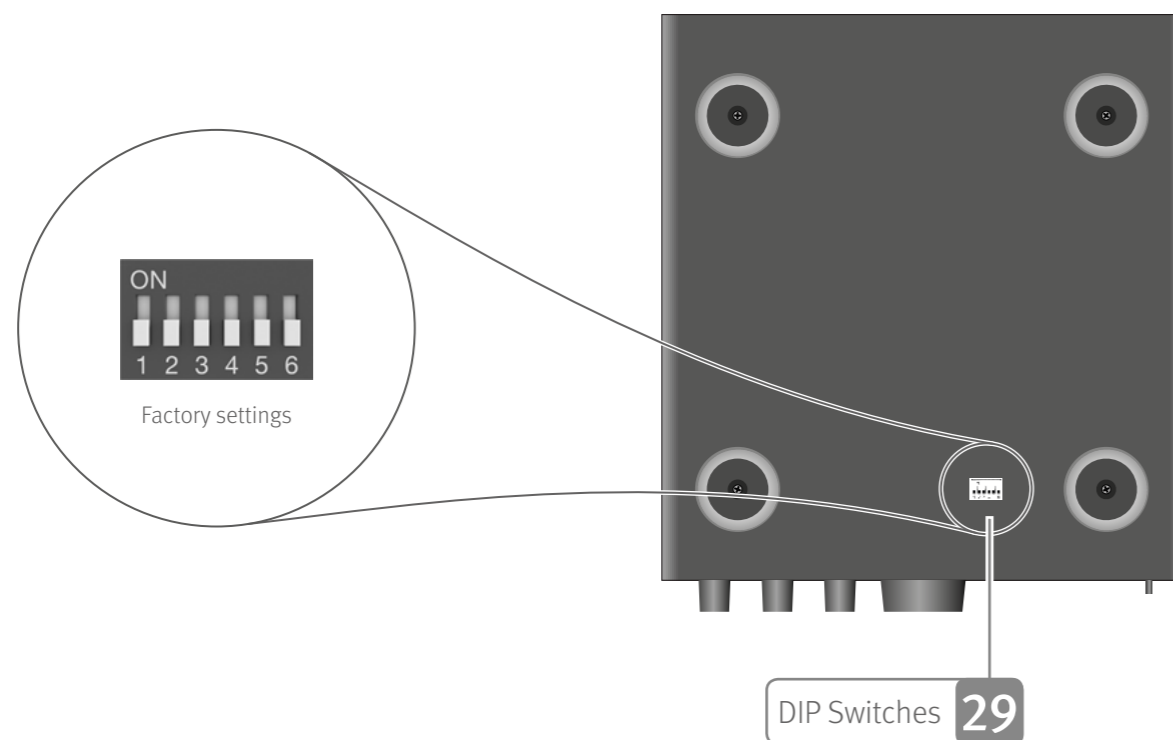

Security Advices

Before starting up the device:

- Read thoroughly and follow the security advices.
- Read thoroughly and follow the Quickstart.
- Observe all warning instructions on the device.
- Please keep the user manual as well as the security advices in a safe place for future reference.



Warning

Always follow the security advices listed below to avoid serious injuries or even deadly accidents due to electric shocks, short circuit, fire or other dangers. The following are examples of such risks and do not represent an exhaustive list:

Power supply/Power cord

Do not place the power cord near heat sources such as heaters or radiators and do not excessively bend or otherwise damage the cord, do not place heavy objects on it, or place it in a position where anyone could walk on, trip over, or roll anything over it. Only use the voltage indicated on the device. Only use the supplied power cord/plug. If you intend to use the device in an area other than in the one you purchased it, the included power cord may not be compatible. In this case please contact your dealer.

Be sure to connect the device to an appropriate mains socket outlet with a protective grounding connection. Improper grounding can cause electrical shock.

Do not open

This device contains no user-serviceable parts. Do not open the device or attempt to disassemble the internal parts or modify them in any way. If it should appear to be malfunctioning, turn off the power immediately, unplug the power cord from the mains socket outlet and have it inspected by a qualified professional.

Water warning

Do not expose the device to rain, or use it near water or in damp or wet conditions, or place anything on it (such as vases, bottles or glasses) containing liquids which might spill into any openings. If any liquid such as water seeps into the device, turn off the power immediately and unplug the power cord from the mains socket outlet. Then have the device inspected by a qualified professional.

Never insert or remove an electric plug with wet hands.

Fire warning

Do not put burning items, such as candles, on the unit. A burning item may fall over and cause a fire.

Lightning

Before thunderstorms or other severe weather, disconnect the device from the mains socket outlet; do not do this during a storm in order to avoid life threatening lightning strikes. Similarly, disconnect all the power connections of other devices, antenna and phone/network cables which may be interconnected so that no damage results from such secondary connections.

If you notice any abnormality

When one of the following problems occur, immediately turn off the power switch and disconnect the electric plug from the mains socket outlet. Then have the device inspected by a qualified professional.

- The power cord or plug gets frayed or damaged.
- The device emits unusual smells or smoke.
- An object has fallen into the unit.
- There is a sudden loss of sound during the use of the device.



Caution

Always follow the basic precautions listed below to avoid the possibility of physical injury to you or others, or damage to the device or other property. These precautions include, but are not limited to, the following:

Power supply/Power cord

When removing the electric plug from the device or an mains socket outlet, always pull on the plug itself and not the cord. Pulling the cord may damage it. Unplug the device from the mains socket outlet when the device is not used for a while.

Location

Do not place the device in an unstable position where it might accidentally fall over.

Do not block the vents. This device has ventilation holes to prevent the internal temperature from rising too high. In particular, do not place the device on its side or upside down. Inadequate ventilation can result in overheating, possibly causing damage to the device or even fire.

Do not place the device in a location where it may come into contact with corrosive gases or salty air. This may result in malfunction.

Before moving the device, remove all connected cables. When setting up the device, make sure that the mains socket outlet you are using is easily accessible. If some trouble or malfunction occurs, immediately turn off the power switch and disconnect the plug from the mains socket outlet. Even when the power switch is turned off, electricity is still flowing to the product at a minimum rate. When you are not using the device for a long time, make sure to unplug the power cord from the wall mains socket outlet.

Connections

Before connecting the device to other devices, power down all devices. Before power on or off the devices, set all volume levels to minimum.

Only use appropriate cables to connect the device with other devices. Make sure that the cables you use are intact and comply with the electrical specifications of the connection. Other connections can lead to health risks and damage the equipment.

Handling

Operate the controls and switches only as described in the manual. Incorrect adjustments outside safe parameters can lead to damage. Never use excessive force on the switches or controls.

Do not insert your fingers or hands in any gaps or openings of the device.

Avoid inserting or dropping foreign objects (paper, plastic, metal, etc.) into any gaps or openings of the device. If this happens, power down immediately and unplug the power cord from the mains socket outlet. Then have the device inspected by a qualified professional.

Do not expose the device to excessive dust or vibrations or extreme cold or heat (such as direct sunlight, near a heater or in a car during the day) to prevent the possibility of causing damage to the housing, the internal components or unstable operation.

If the ambient temperature of the device suddenly changes, condensation can occur (if for example the device is relocated or is affected by a heater or air conditioning).

Using the device while condensation is present may result in malfunction. Do not power on the device for a few hours until the condensation is gone. Only then it is safe to power on.

Cleaning

Disconnect the device from your mains socket outlet before cleaning.

Do not use any solvents, as these can damage the chassis finish. Use a dry cloth, if necessary, with an acid-free cleaning oil.

Disclaimer

Windows® is a registered trademark of Microsoft® Corporation in the United States and other countries. Apple, Mac and Macintosh are trademarks of Apple Inc., registered in the U.S. and other countries.

The company names and product names in this manual are the trademarks or registered trademarks of their respective companies.

SPL and the SPL Logo are registered trademarks of SPL electronics GmbH.

SPL cannot be held responsible for damage caused by improper use or modification of the device or data that is lost or destroyed.

Notes on Environmental Protection

At the end of its operating life, this product must not be disposed with regular household waste but must be returned to a collection point for the recycling of electrical and electronic equipment.

The wheelie bin symbol on the product, user manual and packaging indicates that.

For proper treatment, recovery and recycling of old products, please take them to applicable collection points in accordance with your national legislation and the Directives 2012/19/EU.

The materials can be reused in accordance with their markings. Through reuse, recycling of raw materials, or other forms of recycling of old products, you are making an important contribution to the protection of our environment.

Your local administrative office can advise you of the responsible waste disposal point.

This directive only applies to countries inside the EU.

If you wish to discard devices outside the EU, please contact your local authorities or dealer and ask for the correct method of disposal.

WEEE-Reg-No.: 973 349 88

Professional Fidelity

Mastering Grade Listening



Phonitor x – Quickstart

Kopfhörer- und Vorverstärker

Bedienungsanleitung und weitere Informationen: phonitorx.spl.info.



Inbetriebnahme

- 1 Lesen Sie die Sicherheitshinweise auf Seite 19.
- 2 Stellen Sie sicher, dass die eingestellte Netzspannung des Phonitor x mit der Spannung in Ihrer Region übereinstimmt.
- 3 Achten Sie darauf, dass sich der Netzschalter auf der Rückseite des Phonitor x in der Aus-Stellung befindet (Aus = O / Ein = I).
- 4 Der Stand-By-Schalter auf der Vorderseite muss sich in der Stellung  befinden.
- 5 Schließen Sie das mitgelieferte Netzkabel an den Phonitor x und an eine Steckdose an. Wenn das mitgelieferte Netzkabel nicht in Ihre Steckdose passt, wenden Sie sich bitte an Ihren Händler.
- 6 Schalten Sie alle Geräte aus, die Sie am Phonitor x anschließen wollen.
- 7 Stellen Sie eine Verbindung von den Ausgängen Ihrer analogen Quellen (z.B. CD-Player, Phonos) zu den analogen Eingängen des Phonitor x mit geeigneten Audiokabeln (XLR, Cinch) her.
Audiokabel nicht im Lieferumfang enthalten.
- 8 Wenn in Ihrem Phonitor x der optionale DA-Wandler eingebaut ist, stellen Sie eine Verbindung von den Ausgängen Ihrer digitalen Quellen (z.B. Mac oder PC, CD-Player) zu den digitalen Eingängen des Phonitor x mit geeigneten digitalen Audiokabeln (USB, coaxial, optisch) her.
Digitale Audiokabel nicht im Lieferumfang enthalten.
Für den Betrieb an Windows®-Computern laden Sie bitte den aktuellen Treiber auf der Seite phonitorx.spl.info unter dem Reiter „Treiber“ und installieren ihn. Da der USB-Anschluss Apple Class 2-konform ist, benötigen Macs, iPhones und iPads keine zusätzlichen Treiber.
- 9 Schließen Sie Audiokabel (XLR, Cinch) zwischen Phonitor x und einem nachfolgenden Verstärker oder Aktiv-Lautsprechern an.
Audiokabel nicht im Lieferumfang enthalten.
- 10 Schließen Sie Ihren Kopfhörer am symmetrischen oder Standard-Kopfhörerausgang des Phonitor x an.
Bitte beachten Sie folgende Hinweise, um eine gleichbleibende Klangqualität und eine lange Lebenszeit der Kopfhörer-Endstufe zu garantieren:
 - Regeln Sie die Lautstärke herunter, bevor Sie einen Kopfhörer einstecken oder herausziehen.
 - Stecken Sie niemals Mono-Klinkenstecker in die frontseitige Stereo-Klinkenbuchse.
 - Achten Sie darauf, dass der Stecker vollständig eingesteckt ist.
 - Wenn Sie einen Adapter von 3,5 mm auf 6,35 mm verwenden, achten Sie darauf, dass der Adapter vollständig verschraubt bzw. eingesteckt ist.
- 11 Wenn Sie eine SPL Performer s800-Endstufe besitzen, können Sie ein Mono-Miniklinken-Kabel am AMP CTL-Anschluss (Amplifier Control) zwischen Ihrem Phonitor x und der Performer s800-Endstufe anschließen, um die Endstufe zusammen mit dem Phonitor x zwischen Betrieb und Stand-By zu schalten.
Mono-Miniklinken-Kabel nicht im Lieferumfang enthalten.

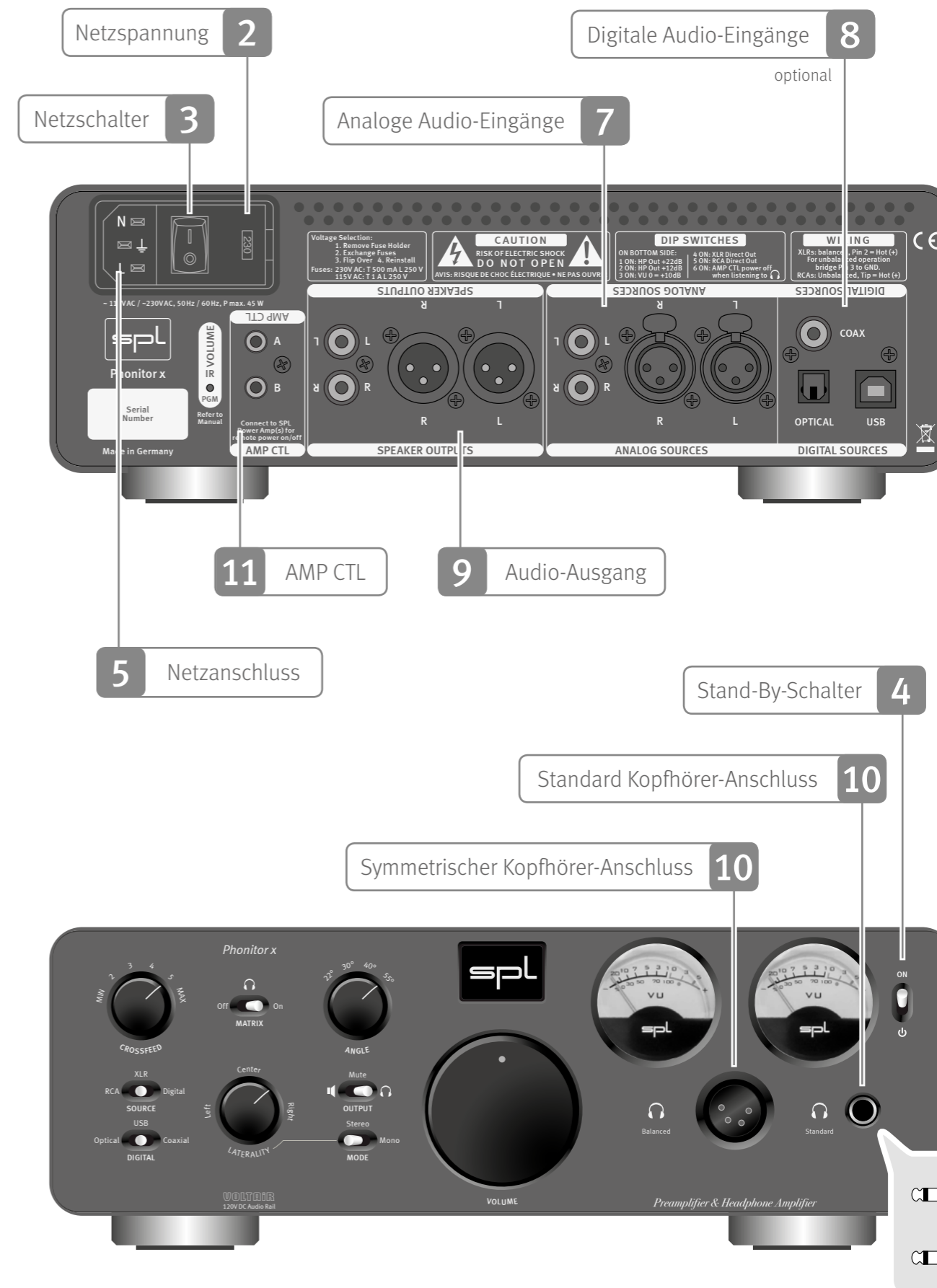

Einschalten

- 12 Regeln Sie die Lautstärke des Phonitor x herunter.
- 13 Schalten Sie den Netzschalter auf der Rückseite des Phonitor x ein (Ein = I). Die Power-LED leuchtet nun schwach.

Betrieb

- 14 Schalten Sie den Phonitor x mit dem Stand-By-Schalter aus dem Stand-By-Modus in den Betrieb (ON = Betrieb). Die Power-LED leuchtet nun stark.

Stand-By

- 15 Schalten Sie den Phonitor x mit dem Stand-By-Schalter in den Stand-By-Modus (⏻ = Stand-By). Die Power-LED leuchtet nun schwach.

Ausschalten

- 16 Regeln Sie Lautstärke des Phonitor x herunter.
- 17 Schalten Sie den Netzschalter auf der Rückseite des Phonitor x aus (Aus = O). Die Power-LED leuchtet nun nicht mehr.

Quellenwahl

- 18 Wählen Sie mit dem SOURCE-Schalter eine analoge Eingangsquelle – Cinch (RCA) oder XLR.
- 19 Wenn in Ihrem Phonitor x der optionale DA-Wandler eingebaut ist, können Sie eine der drei digitalen Eingangsquellen (USB, koaxial, optisch) mit dem DIGITAL-Schalter wählen. Stellen Sie dazu auch den SOURCE-Schalter in die Stellung Digital.

Ausgangswahl

- 20 Wählen Sie mit dem OUTPUT-Schalter den gewünschten Ausgang – Kopfhörer oder die Audioausgänge für die Lautsprecherwiedergabe auf der Rückseite des Phonitor x. In der Stellung Mute gelangt kein Signal an die Ausgänge. Wenn der Phonitor x gemuted ist, leuchten die VU-Anzeigen rot.

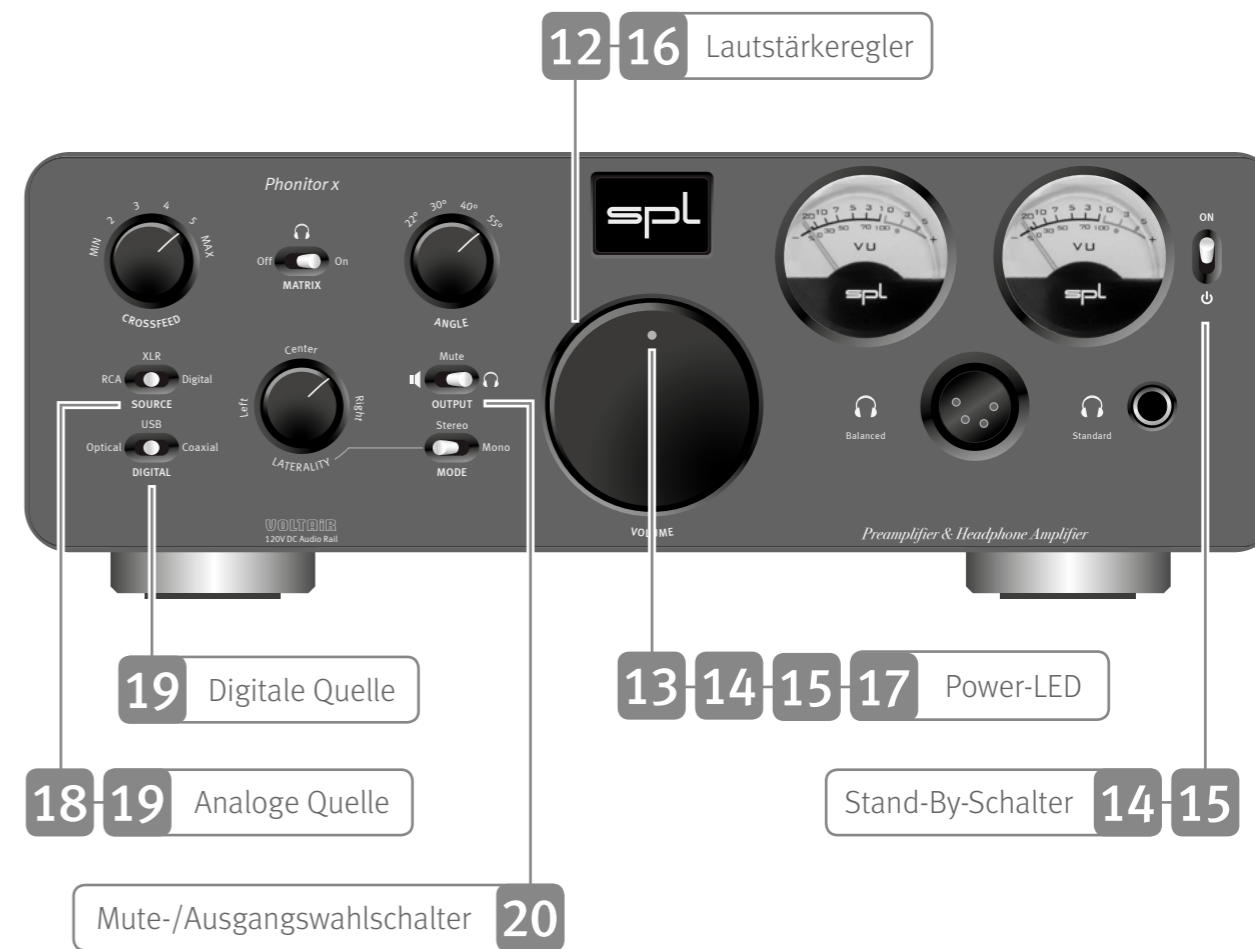
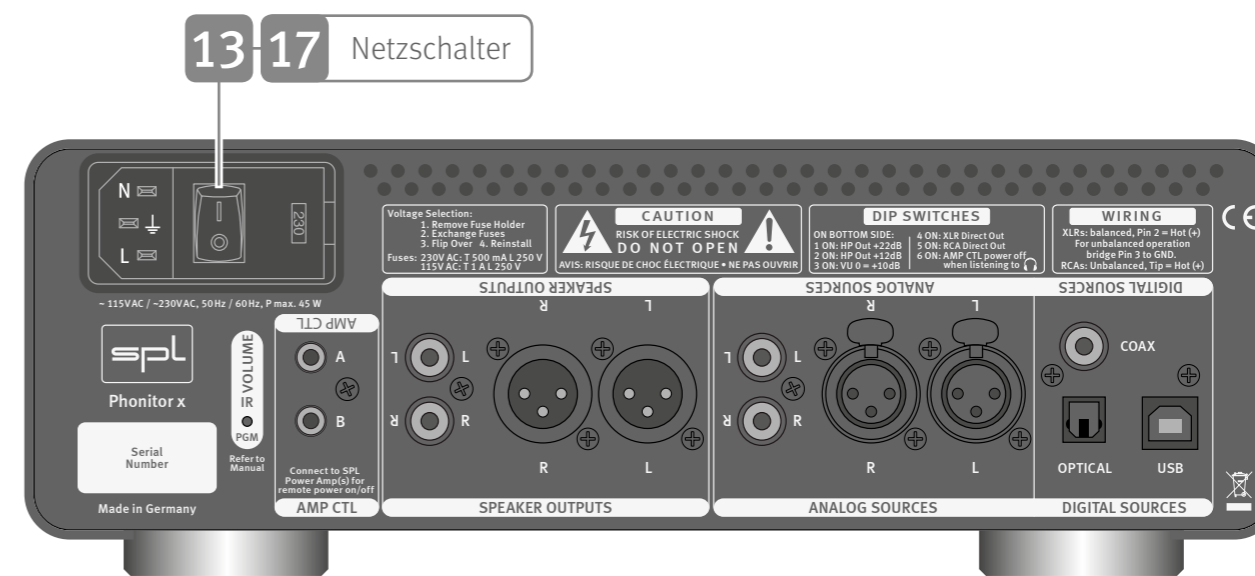

Phonitor-Matrix-Einstellungen

21

Mit dem MATRIX-Schalter können Sie die Phonitor-Matrix aktivieren (ON) oder deaktivieren (OFF).

Die Phonitor-Matrix erzeugt eine lautsprechergleiche Wiedergabe über Kopfhörer, indem das linke und rechte Signal jeweils zeitverzögert (Laufzeitdifferenz) und abgeschwächt (Pegeldifferenz) der gegenüberliegenden Seite beige-mischt werden.

22

Mit dem CROSSFEED-Schalter stellen Sie die Pegeldifferenz ein.

Die Pegeldifferenz ist vergleichbar mit dem Einfluss verschiedener Raumgrößen und deren Reflexions- und Absorptionseigenschaften. Da der Schall vom Kopf nicht-linear reflektiert und absorbiert wird, wird die Pegeldifferenz frequenzkorrigiert vorgenommen.

23

Mit dem ANGLE-Schalter stellen sie die Laufzeitdifferenz ein.

Die Laufzeitdifferenz ist direkt vergleichbar mit dem Aufstellwinkel eines Lautsprecherpaares. Da der Schall vom Kopf nicht-linear reflektiert und absorbiert wird, wird die Laufzeitdifferenz frequenzkorrigiert vorgenommen.

24

Mit dem MODE-Schalter können Sie die Art der Wiedergabe wählen – Mono, Stereo und Stereo mit einer extrem feinen Panorama-Regelung (LATERALITY).

IR-Fernbedienung anlernen

25

Das Lautstärkepotentiometer des Phonitor x ist motorisiert und kann mit jeder IR-Fernbedienung geregelt werden. Stellen Sie während des Anlernens der IR-Fernbedienung den OUTPUT-Schalter in die Stellung Mute.

Die VU-Anzeigen leuchten nun rot.

26

Drücken Sie den IR PGM VOLUME-Taster (infrarot programmierbare Lautstärke).

Die Power-LED leuchtet nun heller.

27

Richten Sie Ihre Fernbedienung auf die VU-Anzeigen und drücken Sie die Taste, die Sie für die **Lautstärkeverringern** vorgesehen haben. Die Power-LED leuchtet pro Tastendruck einmal auf. Drücken Sie dieselbe Taste so oft, bis die Power-LED dreimal kurz hintereinander blinkt – jetzt ist die Taste programmiert.

28

Richten Sie Ihre Fernbedienung auf die VU-Anzeigen und drücken Sie die Taste, die Sie für die **Lautstärkeerhöhung** vorgesehen haben. Die Power-LED leuchtet pro Tastendruck einmal auf. Drücken Sie dieselbe Taste so oft, bis die Power-LED dreimal kurz hintereinander blinkt – jetzt ist die Taste programmiert.

Der Lernmodus wird automatisch beendet, nachdem die zweite Taste erlernt wurde.

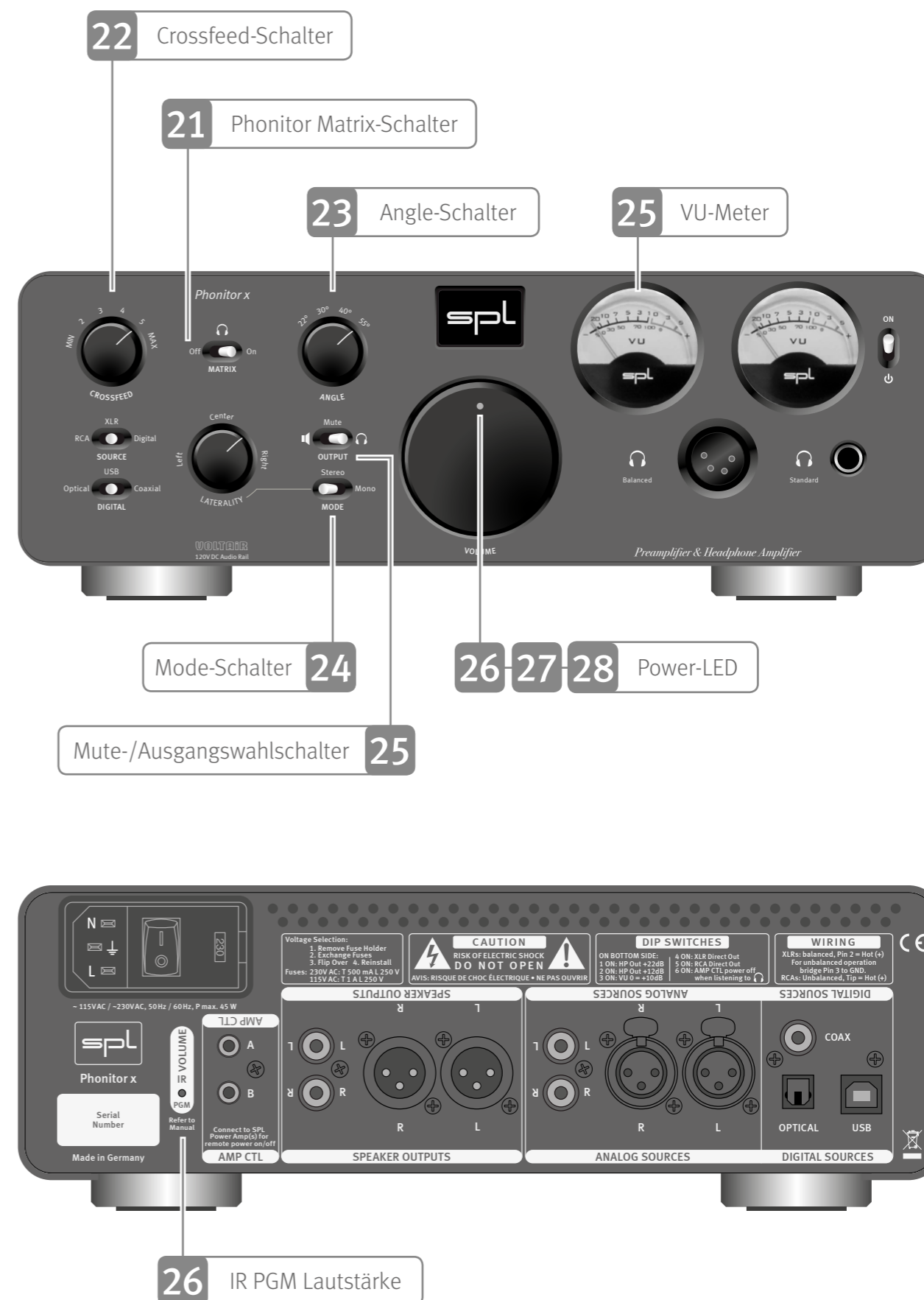

DIP-Schalter

29

Mit den DIP-Schaltern auf dem Geräteboden können Sie folgende Grundeinstellungen vornehmen:

DIP-Schalter 1: ON = Der Kopfhörerausgang wird um +22 dB angehoben.

DIP-Schalter 2: ON = Der Kopfhörerausgang wird um +12 dB angehoben.

Befinden sich beide DIP-Schalter 1 und 2 in der Stellung ON, ergibt sich eine Anhebung um +24 dB.

DIP-Schalter 3: ON = Das VU-Meter wird um 10 dB abgesenkt. VU 0 = +10 dBu.

DIP-Schalter 4: ON = Das gewählte Eingangssignal wird ohne Lautstärkeregelung an den XLR-Ausgang ausgegeben (Slave Thru).

DIP-Schalter 5: ON = Das gewählte Eingangssignal wird ohne Lautstärkeregelung an den Cinch-Ausgang ausgegeben (Slave Thru).

DIP-Schalter 6: ON = Am AMP CTL-Anschluss angeschlossene Geräte (Performer s800-Endstufe) werden zum Strom sparen in den Stand-By geschaltet, wenn der Ausgangswahlschalter in die Stellung  (Kopfhörer) geschaltet wird.

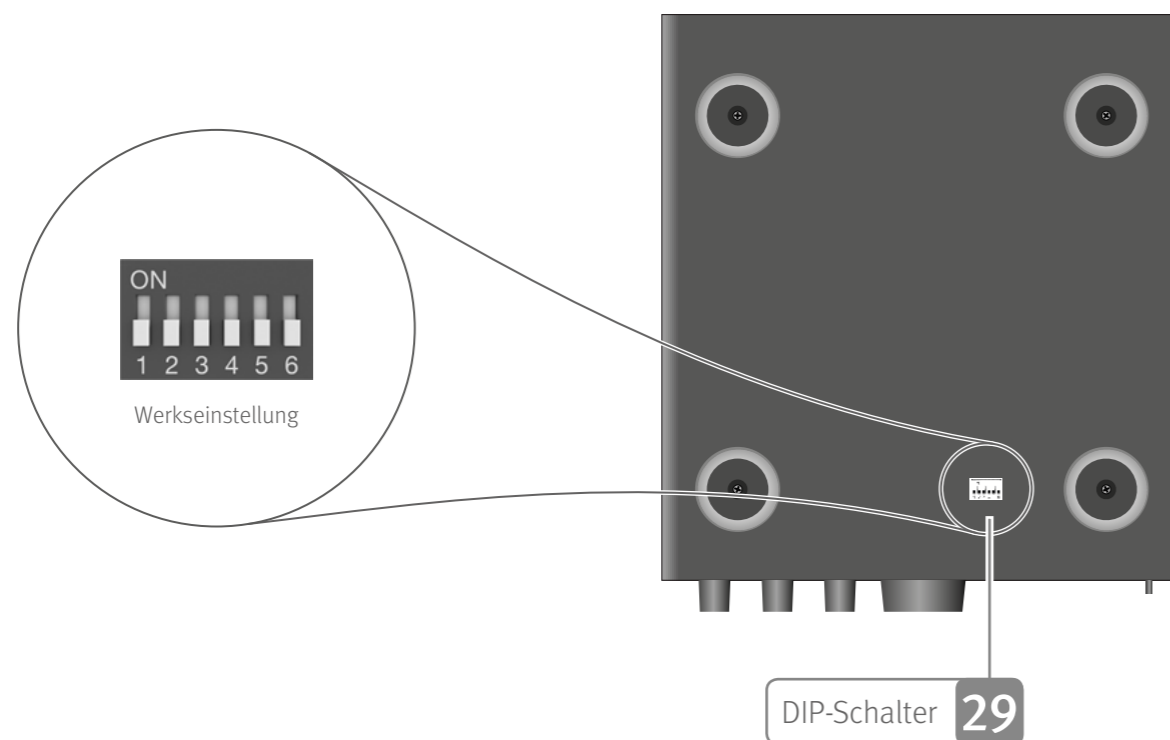

Sicherheitshinweise

Vor der Inbetriebnahme des Gerätes:

- Lesen und befolgen Sie diese Sicherheitshinweise.
- Lesen und befolgen Sie die Quickstart-Anleitung.
- Beachten Sie alle Warnhinweise auf dem Gerät.
- Bewahren Sie die Bedienungsanleitung mit den Sicherheitshinweisen auf, damit Sie später darin nachschlagen können.



Warnung

Befolgen Sie immer die nachfolgenden Sicherheitsmaßnahmen, um schwere Verletzungen oder sogar tödliche Unfälle durch elektrischen Schlag, Kurzschluss, Feuer oder andere Gefahren zu vermeiden. Zu diesen Sicherheitsmaßnahmen gehören folgende Punkte, die jedoch keine abschließende Aufzählung darstellen:

Netzanschluss/Netzkabel

Verlegen Sie das Netzkabel niemals in der Nähe von Wärmequellen, etwa Heizkörpern oder Heizstrahlern, biegen Sie es nicht übermäßig und beschädigen Sie es nicht auf sonstige Weise, stellen Sie keine schweren Gegenstände darauf und verlegen Sie es nicht an einer Stelle, wo jemand darauf treten, darüber stolpern oder etwas darüber rollen könnte. Betreiben Sie das Gerät nur mit der Spannung, die auf dem Gerät angegeben ist.

Verwenden Sie ausschließlich das mitgelieferte Netzkabel bzw. Netzstecker. Wenn Sie das Gerät in einer anderen Region als der, in der Sie es gekauft haben, verwenden möchten, kann es sein, dass das mitgelieferte Netzkabel nicht kompatibel ist. Wenden Sie sich bitte an Ihren Händler, bei dem Sie das Gerät gekauft haben.

Achten Sie darauf, eine geeignete Steckdose mit Sicherheitserdung zu verwenden. Durch falsche Erdung können elektrische Schläge verursacht werden.

Das Gerät darf nicht geöffnet werden

Dieses Gerät enthält keine vom Anwender zu wartenden Teile. Versuchen Sie nicht, das Gerät zu öffnen oder die inneren Komponenten zu entfernen oder auf irgendeine Weise zu ändern. Sollte einmal eine Fehlfunktion auftreten, schalten Sie das Gerät sofort aus und ziehen Sie das Netzkabel aus der Steckdose. Lassen Sie das Gerät anschließend von einer qualifizierten Fachkraft überprüfen.

Vorsicht mit Wasser

Achten Sie darauf, dass das Gerät nicht durch Regen nass wird, verwenden Sie es nicht in der Nähe von Wasser oder unter feuchten oder nassen Umgebungsbedingungen und stellen Sie auch keine Behälter (wie z.B. Vasen, Flaschen oder Gläser) mit Flüssigkeiten darauf, die herauschwappen und in Öffnungen hineinfließen könnten. Wenn eine Flüssigkeit wie z.B. Wasser in das Gerät gelangt, schalten Sie das Gerät sofort aus und

ziehen Sie das Netzkabel aus der Steckdose. Lassen Sie das Gerät anschließend von einer qualifizierten Fachkraft überprüfen.

Schließen Sie den Netzstecker niemals mit nassen Händen an oder ziehen Sie ihn heraus.

Brandschutz

Stellen Sie keine brennenden Gegenstände (z.B. Kerzen) auf dem Gerät ab. Ein brennender Gegenstand könnte umfallen und einen Brand verursachen.

Blitz

Ziehen Sie vor einem Gewitter den Netzstecker aus der Steckdose (jedoch niemals während eines Gewitters). Verfahren Sie ebenso mit verbundenen Geräten und ziehen Sie auch ggf. über eine Gerätekette verbundene Antennen-, Telefon- oder Computernetzkabel aus den Anschlussdosen, um das Gerät vor Blitz oder Überspannungsschäden zu schützen.

Falls Sie etwas ungewöhnliches bemerken

Wenn eines der folgenden Probleme auftritt, schalten Sie das Gerät sofort aus und ziehen Sie den Netzstecker aus der Steckdose. Lassen Sie das Gerät anschließend von einer qualifizierten Fachkraft überprüfen.

- Netzkabel oder Netzstecker sind beschädigt.
- Das Gerät sondert ungewöhnliche Gerüche oder Rauch ab.
- Ein Gegenstand ist in das Gerät gefallen.
- Während der Verwendung des Geräts kommt es zu einem plötzlichen Tonausfall.



Vorsicht

Beachten Sie immer die nachstehend aufgelisteten grundsätzlichen Vorsichtsmaßnahmen, um mögliche Verletzungen bei Ihnen oder anderen Personen oder Schäden am Gerät oder an anderen Gegenständen zu vermeiden. Zu diesen Vorsichtsmaßnahmen gehören die folgenden Punkte, die jedoch keine abschließende Aufzählung darstellen:

Netzanschluss/Netzkabel

Fassen Sie den Netzstecker nur am Stecker selbst und niemals am Kabel an, wenn Sie ihn vom Gerät oder von der Steckdose abziehen. Wenn Sie am Kabel ziehen, kann dieses beschädigt werden. Ziehen Sie bei Nichtbenutzung des Gerätes über einen längeren Zeitraum den Netzstecker aus der Steckdose.

Aufstellort

Achten Sie auf einen sicheren Stand des Geräts, um ein unabsichtliches Umstürzen zu vermeiden. Blockieren Sie nicht die Lüftungsöffnungen. Dieses Gerät besitzt Lüftungsöffnungen, die eine Überhitzung des Geräteinneren vermeiden sollen. Legen Sie das Gerät insbesondere nicht auf die Seite oder auf den Kopf. Unzureichende Belüftung kann zu Überhitzung führen und u.U. das Gerät beschädigen oder sogar einen Brand auslösen.

Platzieren Sie das Gerät nicht an einem Ort, an dem es in Kontakt mit korrosiven Gasen oder salzhaltiger Luft gelangen könnte. Dadurch kann es zu Fehlfunktionen kommen.

Entfernen Sie alle angeschlossenen Kabel, bevor Sie das Gerät bewegen.

Vergewissern Sie sich beim Aufstellen des Geräts, dass die von Ihnen verwendete Netzsteckdose leicht erreichbar ist. Sollten Probleme auftreten oder es zu einer Fehlfunktion kommen, schalten Sie das Gerät sofort aus, und ziehen Sie den Stecker aus der Steckdose.

Auch wenn das Gerät ausgeschaltet ist, fließt eine geringe Menge Strom. Falls Sie das Gerät für längere Zeit nicht nutzen, ziehen Sie unbedingt das Netzkabel aus der Netzsteckdose.

Verbindungen

Bevor Sie das Gerät an andere elektronische Komponenten anschließen, schalten Sie alle Geräte aus. Stellen Sie zunächst alle Lautstärkeregel an den Geräten auf Minimum, bevor Sie die Geräte ein- oder ausschalten. Verwenden Sie nur geeignete Kabel für die Verbindung mit anderen elektronische Komponenten. Achten Sie darauf, dass die verwendeten Kabel nicht beschädigt sind und den elektrischen Spezifikationen des Anschlusses entsprechen. Ungeeignete oder beschädigte Kabel oder Kabel, die nicht den elektrischen Spezifikationen des Anschlusses entsprechen, können zu Beschädigungen des Gerätes führen.

Handhabung

Betätigen Sie die Regler und Schalter nur, wie es in der Anleitung beschrieben wird. Eine fehlerhafte Einstellung kann zu Beschädigung führen. Betätigen Sie Schalter und Regler niemals gewaltsam.

Stecken Sie nicht Ihre Finger in Schlitze oder Öffnungen am Gerät.

Vermeiden Sie es, fremde Gegenstände (Papier, Plastik, Metall usw.) in die Geräteöffnungen gelangen zu lassen. Falls dies passiert, schalten Sie das Gerät sofort aus und ziehen Sie den Netzstecker aus der Steckdose. Lassen Sie das Gerät anschließend von einer qualifizierten Fachkraft überprüfen.

Setzen Sie das Gerät weder übermäßigem Staub oder Vibrationen noch extremer Kälte oder Hitze aus (beispielsweise direktem Sonnenlicht, in der Nähe einer Heizung oder tagsüber in einem Fahrzeug), um eine mögliche Gehäuseverformung, eine Beschädigung der eingebauten Komponenten oder Fehlfunktionen beim Betrieb zu vermeiden.

Falls sich die Umgebungstemperatur des Gerätes drastisch ändert, kann Kondensation auftreten, (wenn das Gerät zum Beispiel an einen anderen Ort bewegt wird oder unter Einfluss einer Klima- oder Heizanlage steht). Die Verwendung des Geräts bei auftretender Kondensation kann eine Beschädigung verursachen. Schalten Sie das Gerät mehrere Stunden lang nicht ein, bis die Kondensation verschwunden ist. Nur dann ist es sicher, das Gerät einzuschalten.

Reinigung

Trennen Sie das Gerät vor der Reinigung von der Stromversorgung.

Verwenden Sie zur Reinigung keine Lösemittel, damit die Gehäuseoberfläche nicht beschädigt wird. Benutzen Sie ein sauberes, trockenes Tuch, eventuell mit ein wenig säurefreiem Reinigungsöl getränkt.

Haftungsausschluss

Windows® ist in den USA und anderen Ländern ein eingetragenes Warenzeichen der Microsoft® Corporation.

Apple, Mac und Macintosh sind in den USA und anderen Ländern als Warenzeichen von Apple Inc. eingetragen. Die in dieser Anleitung erwähnten Firmen- und Produkt-namen sind Warenzeichen bzw. eingetragene Warenzeichen der betreffenden Firmen.

SPL und das SPL-Logo sind eingetragene Warenzeichen der SPL electronics GmbH.

SPL haftet nicht für Schäden, die auf eine nicht ordnungsgemäße Bedienung oder Änderungen am Gerät zurückzuführen sind, oder für den Verlust oder die Zerstörung von Daten.

Verbraucherinformation zur Sammlung und Entsorgung alter Elektrogeräte



Befindet sich dieses Symbol auf dem Gerät, darf es nicht mit dem normalen Haushaltsabfall entsorgt werden.

In Übereinstimmung mit der Richtlinie 2012/19/EU bringen Sie alte Geräte bitte zur fachgerechten Entsorgung, Wiederaufbereitung und Wiederverwendung zu den entsprechenden Rücknahmeeinrichtungen.

Durch die fachgerechte Entsorgung der Elektrogeräte helfen Sie, wertvolle Ressourcen zu schützen, und verhindern mögliche negative Auswirkungen auf die Gesundheit und die Umwelt, die andernfalls durch unsachgerechte Müllentsorgung auftreten könnten. Für weitere Informationen zum Sammeln und Wiederaufbereiten alter Elektrogeräte kontaktieren Sie bitte Ihre örtliche Stadt- oder Gemeindeverwaltung, Ihren Abfallentsorgungsdienst oder den Händler, wo Sie das Gerät gekauft haben.

Diese Richtlinie gilt nur innerhalb der Europäischen Union. Wenn Sie ausserhalb der EU Geräte ausrangieren möchten, kontaktieren Sie bitte Ihre örtlichen Behörden oder Ihren Händler und fragen Sie nach einer sachgerechten Entsorgungsmethode.

WEEE-Registrierung: 973 349 88